

プラスチック単管式排水システム用継手
単管式排水システム用継手

エスロン®耐火プラAD継手HG・SG エスロン®ADスリム継手

価格表

(2024年5月21日価格改訂)

エスロンタイムズ
<https://eslontimes.com>



二次元コードで
アクセスは
コララ!

専用の管理ページでさらに便利に!
あなただけのエスロンタイムズ
MYエスロン®

* 記載価格はメーカー希望標準設計価格です。
* 価格には消費税は含まれておりません。
* 記載価格は2024年5月21日からの価格です。
* 本価格表の記載事項は予告なく変更する場合があります。

不許転載

2018年11月 初 版
2026年 4月 改訂5版-0刷

エスロン耐火プラAD継手HG・SG/
ADスリム継手価格表
積水化学工業株式会社
給排水インフラ事業部

ツールコード

No.05610

2026. 4. 0TH TX

積水化学工業株式会社

エスロン耐火ブラAD継手HG 呼び径100

差口M: 品番末尾のSをMに変えてください。下表価格の6,000円加算となります。
 差口L: 品番末尾のSをLに変えてください。下表価格の8,000円加算となります。 ※差口Mと差口Lは全て受注生産品です。

本体100(横枝管接続口1方向)

図例	★ 横枝管口径	受口		差し口	
		品番	価格(円/個)	品番	価格(円/個)
	50	HG15U	23,410	HG15S	23,410
	65	HG16U	23,410	HG16S	23,410
	75	HG17U	23,410	HG17S	23,410
	100	HG11U	23,410	HG11S	23,410

本体100(横枝管接続口2方向)

図例	★ 横枝管口径	受口		差し口		図例	★ 横枝管口径	受口		差し口	
		品番	価格(円/個)	品番	価格(円/個)			品番	価格(円/個)	品番	価格(円/個)
	50	HG155U	25,300	HG155S	25,300		50	HG1505U	25,300	HG1505S	25,300
	65	HG156U	25,300	HG156S	25,300		65	HG1506U	25,300	HG1506S	25,300
	75	HG157U	25,300	HG157S	25,300		75	HG1507U	25,300	HG1507S	25,300
	100	HG151U	25,300	HG151S	25,300		100	HG1501U	25,300	HG1501S	25,300
	50	HG165U	25,300	HG165S	25,300		65	HG1605U	25,300	HG1605S	25,300
	65	HG166U	25,300	HG166S	25,300		65	HG1606U	25,300	HG1606S	25,300
	75	HG167U	25,300	HG167S	25,300		75	HG1607U	25,300	HG1607S	25,300
	100	HG161U	25,300	HG161S	25,300		100	HG1601U	25,300	HG1601S	25,300
	50	HG175U	25,300	HG175S	25,300		75	HG1705U	25,300	HG1705S	25,300
	65	HG176U	25,300	HG176S	25,300		65	HG1706U	25,300	HG1706S	25,300
	75	HG177U	25,300	HG177S	25,300		75	HG1707U	25,300	HG1707S	25,300
	100	HG171U	25,300	HG171S	25,300		100	HG1701U	25,300	HG1701S	25,300
	50	HG115U	25,300	HG115S	25,300		100	HG1105U	25,300	HG1105S	25,300
	65	HG116U	25,300	HG116S	25,300		65	HG1106U	25,300	HG1106S	25,300
	75	HG117U	25,300	HG117S	25,300		75	HG1107U	25,300	HG1107S	25,300
	100	HG111U	25,300	HG111S	25,300		100	HG1101U	25,300	HG1101S	25,300

本体100(横枝管接続口3方向)

図例	★ 横枝管口径	受口		差し口		図例	★ 横枝管口径	受口		差し口	
		品番	価格(円/個)	品番	価格(円/個)			品番	価格(円/個)	品番	価格(円/個)
	50	HG1555U	27,200	HG1555S	27,200		75	HG1755U	27,200	HG1755S	27,200
	65	HG1556U	27,200	HG1556S	27,200		65	HG1756U	27,200	HG1756S	27,200
	75	HG1557U	27,200	HG1557S	27,200		75	HG1757U	27,200	HG1757S	27,200
	100	HG1551U	27,200	HG1551S	27,200		100	HG1751U	27,200	HG1751S	27,200
	50	HG1565U	27,200	HG1565S	27,200		75	HG1765U	27,200	HG1765S	27,200
	65	HG1566U	27,200	HG1566S	27,200		65	HG1766U	27,200	HG1766S	27,200
	75	HG1567U	27,200	HG1567S	27,200		75	HG1767U	27,200	HG1767S	27,200
	100	HG1561U	27,200	HG1561S	27,200		100	HG1761U	27,200	HG1761S	27,200
	50	HG1575U	27,200	HG1575S	27,200		75	HG1775U	27,200	HG1775S	27,200
	65	HG1576U	27,200	HG1576S	27,200		65	HG1776U	27,200	HG1776S	27,200
	75	HG1577U	27,200	HG1577S	27,200		75	HG1777U	27,200	HG1777S	27,200
	100	HG1571U	27,200	HG1571S	27,200		100	HG1771U	27,200	HG1771S	27,200
	50	HG1515U	27,200	HG1515S	27,200		75	HG1715U	27,200	HG1715S	27,200
	65	HG1516U	27,200	HG1516S	27,200		65	HG1716U	27,200	HG1716S	27,200
	75	HG1517U	27,200	HG1517S	27,200		75	HG1717U	27,200	HG1717S	27,200
	100	HG1511U	27,200	HG1511S	27,200		100	HG1711U	27,200	HG1711S	27,200
	65	HG1655U	27,200	HG1655S	27,200		100	HG1155U	27,200	HG1155S	27,200
	65	HG1656U	27,200	HG1656S	27,200		65	HG1156U	27,200	HG1156S	27,200
	75	HG1657U	27,200	HG1657S	27,200		75	HG1157U	27,200	HG1157S	27,200
	100	HG1651U	27,200	HG1651S	27,200		100	HG1151U	27,200	HG1151S	27,200
	65	HG1665U	27,200	HG1665S	27,200		100	HG1165U	27,200	HG1165S	27,200
	65	HG1666U	27,200	HG1666S	27,200		65	HG1166U	27,200	HG1166S	27,200
	75	HG1667U	27,200	HG1667S	27,200		75	HG1167U	27,200	HG1167S	27,200
	100	HG1661U	27,200	HG1661S	27,200		100	HG1161U	27,200	HG1161S	27,200
	65	HG1675U	27,200	HG1675S	27,200		100	HG1175U	27,200	HG1175S	27,200
	65	HG1676U	27,200	HG1676S	27,200		65	HG1176U	27,200	HG1176S	27,200
	75	HG1677U	27,200	HG1677S	27,200		75	HG1177U	27,200	HG1177S	27,200
	100	HG1671U	27,200	HG1671S	27,200		100	HG1171U	27,200	HG1171S	27,200
	65	HG1615U	27,200	HG1615S	27,200		100	HG1115U	27,200	HG1115S	27,200
	65	HG1616U	27,200	HG1616S	27,200		65	HG1116U	27,200	HG1116S	27,200
	75	HG1617U	27,200	HG1617S	27,200		75	HG1117U	27,200	HG1117S	27,200
	100	HG1611U	27,200	HG1611S	27,200		100	HG1111U	27,200	HG1111S	27,200

本体100(横枝管接続口なし)

図例	受口		差し口	
	品番	価格(円/個)	品番	価格(円/個)
	HG1U	23,410	HG1S	23,410

注) 便器排水の流入口対面に横枝管を接続しないでください。注) ◆印は標準品です。
 注) 伸頂通気管の管径は、立て管以上となります。また、伸頂通気管に排水を流入しないでください。便器を接続する場合には、対面に伸頂通気管や横枝管のない継手を選定してください。

エスロン耐火ブラAD継手HG 最下階タイプ 呼び径100

本体100(横枝管接続口1方向)

図例	★ 横枝管口径	差し口	
		品番	価格(円/個)
	50	HL15S	23,410
	65	HL16S	23,410
	75	HL17S	23,410
	100	HL11S	23,410

本体100(横枝管接続口2方向)

図例	★ 横枝管口径	差し口		図例	★ 横枝管口径	差し口	
		品番	価格(円/個)			品番	価格(円/個)
	50	HL155S	25,300		50	HL1505S	25,300
	65	HL156S	25,300		65	HL1506S	25,300
	75	HL157S	25,300		75	HL1507S	25,300
	100	HL151S	25,300		100	HL1501S	25,300
	65	HL165S	25,300		65	HL1605S	25,300
	65	HL166S	25,300		65	HL1606S	25,300
	75	HL167S	25,300		75	HL1607S	25,300
	100	HL161S	25,300		100	HL1601S	25,300
	75	HL175S	25,300		75	HL1705S	25,300
	65	HL176S	25,300		65	HL1706S	25,300
	75	HL177S	25,300		75	HL1707S	25,300
	100	HL171S	25,300		100	HL1701S	25,300
	100	HL115S	25,300		100	HL1105S	25,300
	65	HL116S	25,300		65	HL1106S	25,300
	75	HL117S	25,300		75	HL1107S	25,300
	100	HL111S	25,300		100	HL1101S	25,300

本体100(横枝管接続口3方向)

図例	★ 横枝管口径	差し口		図例	★ 横枝管口径	差し口	
		品番	価格(円/個)			品番	価格(円/個)
	50	HL1555S	27,200		75	HL1755S	27,200
	65	HL1556S	27,200		65	HL1756S	27,200
	75	HL1557S	27,200		75	HL1757S	27,200
	100	HL1551S	27,200		100	HL1751S	27,200
	50	HL1565S	27,200		75	HL1765S	27,200
	65	HL1566S	27,200		65	HL1766S	27,200
	75	HL1567S	27,200		75	HL1767S	27,200
	100	HL1561S	27,200		100	HL1761S	27,200
	50	HL1575S	27,200		75	HL1775S	27,200
	65	HL1576S	27,200		65	HL1776S	27,200
	75	HL1577S	27,200		75	HL1777S	27,200
	100	HL1571S	27,200		100	HL1771S	27,200
	50	HL1515S	27,200		75	HL1715S	27,200
	65	HL1516S	27,200		65	HL1716S	27,200
	75	HL1517S	27,200		75	HL1717S	27,200
	100	HL1511S	27,200		100	HL1711S	27,200
	65	HL1655S	27,200		100	HL1155S	27,200
	65	HL1656S	27,200		65	HL1156S	27,200
	75	HL1657S	27,200		75	HL1157S	27,200
	100	HL1651S	27,200		100	HL1151S	27,200
	65	HL1665S	27,200		100	HL1165S	27,200
	65	HL1666S	27,200		65	HL1166S	27,200
	75	HL1667S	27,200		75	HL1167S	27,200
	100	HL1661S	27,200		100	HL1161S	27,200
	65	HL1675S	27,200				

エスロン耐火ブラAD継手HG 最上階タイプ 呼び径100

差口M: 品番末尾のSをMに変えてください。下表価格の6,000円加算となります。
 差口L: 品番末尾のSをLに変えてください。下表価格の8,000円加算となります。 ※差口Mと差口Lは全て受注生産品です。

本体100(通気+1方向)

図例	★ 横枝管 口径	受口		差し口		図例	★ 横枝管 口径	受口		差し口	
		品番	価格(円/個)	品番	価格(円/個)			品番	価格(円/個)	品番	価格(円/個)
	50	HU151U	25,300	HU151S	25,300		50	HU115U	25,300	HU115S	25,300
	65	HU161U	25,300	HU161S	25,300		65	HU116U	25,300	HU116S	25,300
	75	HU171U	25,300	HU171S	25,300		75	HU117U	25,300	HU117S	25,300
	100	—	—	—	—		100	HU111U	25,300	HU111S	25,300

本体100(通気+2方向)

図例	★ 横枝管 口径	受口		差し口		図例	★ 横枝管 口径	受口		差し口	
		品番	価格(円/個)	品番	価格(円/個)			品番	価格(円/個)	品番	価格(円/個)
	50	HU1551U	27,200	HU1551S	27,200		50	HU1715U	27,200	HU1715S	27,200
	65	HU1561U	27,200	HU1561S	27,200		65	HU1716U	27,200	HU1716S	27,200
	75	HU1571U	27,200	HU1571S	27,200		75	HU1717U	27,200	HU1717S	27,200
	100	—	—	—	—		100	HU1711U	27,200	HU1711S	27,200
	50	HU1515U	27,200	HU1515S	27,200		50	HU1155U	27,200	HU1155S	27,200
	65	HU1516U	27,200	HU1516S	27,200		65	HU1156U	27,200	HU1156S	27,200
	75	HU1517U	27,200	HU1517S	27,200		75	HU1157U	27,200	HU1157S	27,200
	100	HU1511U	27,200	HU1511S	27,200		100	HU1151U	27,200	HU1151S	27,200
	50	HU1651U	27,200	HU1651S	27,200		50	HU1165U	27,200	HU1165S	27,200
	65	HU1661U	27,200	HU1661S	27,200		65	HU1166U	27,200	HU1166S	27,200
	75	HU1671U	27,200	HU1671S	27,200		75	HU1167U	27,200	HU1167S	27,200
	100	—	—	—	—		100	HU1161U	27,200	HU1161S	27,200
	50	HU1615U	27,200	HU1615S	27,200		50	HU1175U	27,200	HU1175S	27,200
	65	HU1616U	27,200	HU1616S	27,200		65	HU1176U	27,200	HU1176S	27,200
	75	HU1617U	27,200	HU1617S	27,200		75	HU1177U	27,200	HU1177S	27,200
	100	HU1611U	27,200	HU1611S	27,200		100	HU1171U	27,200	HU1171S	27,200
	50	HU1751U	27,200	HU1751S	27,200		50	HU1115U	27,200	HU1115S	27,200
	65	HU1761U	27,200	HU1761S	27,200		65	HU1116U	27,200	HU1116S	27,200
	75	HU1771U	27,200	HU1771S	27,200		75	HU1117U	27,200	HU1117S	27,200
	100	—	—	—	—		100	HU1111U	27,200	HU1111S	27,200

エスロン耐火ブラAD継手HG 呼び径75

差口M: 品番末尾のSをMに変えてください。下表価格の6,000円加算となります。 ※差口Mは全て受注生産品です。

本体75(横枝管接続口1方向)

図例	★ 横枝管 口径	受口		差し口	
		品番	価格(円/個)	品番	価格(円/個)
	50	HG75U	22,140	HG75S	22,140
	65	HG76U	22,140	HG76S	22,140
	75	HG77U	22,140	HG77S	22,140

本体75(横枝管接続口2方向)

図例	★ 横枝管 口径	受口		差し口		図例	★ 横枝管 口径	受口		差し口	
		品番	価格(円/個)	品番	価格(円/個)			品番	価格(円/個)	品番	価格(円/個)
	50	HG755U	24,040	HG755S	24,040		50	HG7505U	24,040	HG7505S	24,040
	65	HG756U	24,040	HG756S	24,040		65	HG7506U	24,040	HG7506S	24,040
	75	HG757U	24,040	HG757S	24,040		75	HG7507U	24,040	HG7507S	24,040
	50	HG765U	24,040	HG765S	24,040		65	HG7605U	24,040	HG7605S	24,040
	65	HG766U	24,040	HG766S	24,040		65	HG7606U	24,040	HG7606S	24,040
	75	HG767U	24,040	HG767S	24,040		75	HG7607U	24,040	HG7607S	24,040
	50	HG775U	24,040	HG775S	24,040		50	HG7705U	24,040	HG7705S	24,040
	65	HG776U	24,040	HG776S	24,040		65	HG7706U	24,040	HG7706S	24,040
	75	HG777U	24,040	HG777S	24,040		75	HG7707U	24,040	HG7707S	24,040

本体75(横枝管接続口3方向)

図例	★ 横枝管 口径	受口		差し口		図例	★ 横枝管 口径	受口		差し口	
		品番	価格(円/個)	品番	価格(円/個)			品番	価格(円/個)	品番	価格(円/個)
	50	HG7555U	25,940	HG7555S	25,940		50	HG7765U	25,940	HG7765S	25,940
	65	HG7556U	25,940	HG7556S	25,940		65	HG7766U	25,940	HG7766S	25,940
	75	HG7557U	25,940	HG7557S	25,940		75	HG7767U	25,940	HG7767S	25,940
	50	HG7565U	25,940	HG7565S	25,940		65	HG7655U	25,940	HG7655S	25,940
	65	HG7566U	25,940	HG7566S	25,940		65	HG7656U	25,940	HG7656S	25,940
	75	HG7567U	25,940	HG7567S	25,940		75	HG7657U	25,940	HG7657S	25,940
	50	HG7575U	25,940	HG7575S	25,940		65	HG7665U	25,940	HG7665S	25,940
	65	HG7576U	25,940	HG7576S	25,940		65	HG7666U	25,940	HG7666S	25,940
	75	HG7577U	25,940	HG7577S	25,940		75	HG7667U	25,940	HG7667S	25,940
	50	HG7755U	25,940	HG7755S	25,940		65	HG7675U	25,940	HG7675S	25,940
	65	HG7756U	25,940	HG7756S	25,940		65	HG7676U	25,940	HG7676S	25,940
	75	HG7757U	25,940	HG7757S	25,940		75	HG7677U	25,940	HG7677S	25,940
	50	HG7775U	25,940	HG7775S	25,940		75	HG7775U	25,940	HG7775S	25,940
	65	HG7776U	25,940	HG7776S	25,940		65	HG7776U	25,940	HG7776S	25,940
	75	HG7777U	25,940	HG7777S	25,940		75	HG7777U	25,940	HG7777S	25,940

本体75(横枝管接続口なし)

図例	受口		差し口	
	品番	価格(円/個)	品番	価格(円/個)
	HG7U	22,140	HG7S	22,140

エスロン耐火ブラAD継手HG 最下階タイプ 呼び径75

本体75(横枝管接続口1方向)

図例	★ 横枝管 口径	差し口	
		品番	価格(円/個)
	50	HL75S	22,140
	65	HL76S	22,140
	75	HL77S	22,140

本体75(横枝管接続口2方向)

図例	★ 横枝管 口径	差し口		図例	★ 横枝管 口径	差し口	
		品番	価格(円/個)			品番	価格(円/個)
	50	HL755S	24,040		50	HL7505S	24,040
	65	HL756S	24,040		65	HL7506S	24,040
	75	HL757S	24,040		75	HL7507S	24,040
	50	HL765S	24,040		50	HL7605S	24,040
	65	HL766S	24,040		65	HL7606S	24,040
	75	HL767S	24,040		75	HL7607S	24,040
	50	HL775S	24,040		50	HL7705S	24,040
	65	HL776S	24,040		65	HL7706S	24,040
	75	HL777S	24,040		75	HL7707S	24,040

本体75(横枝管接続口3方向)

図例	★ 横枝管 口径	差し口		図例	★ 横枝管 口径	差し口	
		品番	価格(円/個)			品番	価格(円/個)
	50	HL7555S	25,940		50	HL7675S	25,940
	65	HL7556S	25,940		65	HL7676S	25,940
	75	HL7557S	25,940		75	HL7677S	25,940
	50	HL7565S	25,940		50	HL7755S	25,940
	65	HL7566S	25,940		65	HL7756S	25,940
	75	HL7567S	25,940		75	HL7757S	25,940
	50	HL7575S	25,940		50	HL7765S	25,940
	65	HL7576S	25,940		65	HL7766S	25,940
	75	HL7577S	25,940		75	HL7767S	25,940
	50	HL7655S	25,940		50	HL7775S	25,940
	65	HL7656S	25,940		65	HL7776S	25,940
	75	HL7657S	25,940		75	HL7777S	25,940
	50	HL7665S	25,940		50	HL7775S	25,940
	65	HL7666S	25,940		65	HL7776S	25,940
	75	HL7667S	25,940		75	HL7777S	25,940

本体75(横枝管接続口なし)

図例	差し口	
	品番	価格(円/個)
	HL7S	22,140

エスロン耐火ブラAD継手HG 最上階タイプ 呼び径75

差口M: 品番末尾のSをMに変えてください。下表価格の6,000円加算となります。 ※差口Mは全て受注生産品です。

本体75(通気+1方向)

図例	★ 横枝管 口径	受口		差し口		図例	★ 横枝管 口径	受口		差し口	
		品番	価格(円/個)	品番	価格(円/個)						

本体75(通気+2方向)

図例	★ 横枝管口径	受口		差し口		図例	★ 横枝管口径	受口		差し口	
		品番	価格(円/個)	品番	価格(円/個)			品番	価格(円/個)	品番	価格(円/個)
	50	HU7557U	25,940	HU7557S	25,940		50	HU7755U	25,940	HU7755S	25,940
	65	HU7567U	25,940	HU7567S	25,940		65	HU7756U	25,940	HU7756S	25,940
	75	—	—	—	—		75	HU7757U	25,940	HU7757S	25,940
	50	HU7575U	25,940	HU7575S	25,940		50	HU7765U	25,940	HU7765S	25,940
	65	HU7576U	25,940	HU7576S	25,940		65	HU7766U	25,940	HU7766S	25,940
	75	HU7577U	25,940	HU7577S	25,940		75	HU7767U	25,940	HU7767S	25,940
	65	HU7657U	25,940	HU7657S	25,940		65	HU7775U	25,940	HU7775S	25,940
	75	HU7667U	25,940	HU7667S	25,940		75	HU7776U	25,940	HU7776S	25,940
	—	—	—	—	—		—	—	—	—	—
	50	HU7675U	25,940	HU7675S	25,940		50	HU7777U	25,940	HU7777S	25,940
	65	HU7676U	25,940	HU7676S	25,940		65	HU7776U	25,940	HU7776S	25,940
	75	HU7677U	25,940	HU7677S	25,940		75	HU7777U	25,940	HU7777S	25,940

エスロン耐火ブラAD継手SG 呼び径100

本体100(横枝管接続口1方向)

図例	★ 横枝管口径	受口	
		品番	価格(円/個)
	50	SG15U	◆ 18,350
	65	SG16U	◆ 18,350
	75	SG17U	◆ 18,350
	100	SG11U	18,350

本体100(横枝管接続口2方向)

図例	★ 横枝管口径	受口		図例	★ 横枝管口径	受口		
		品番	価格(円/個)			品番	価格(円/個)	
	50	SG155U	20,240		50	SG1505U	20,240	
	65	SG156U	20,240		65	SG1506U	20,240	
	75	SG157U	20,240		75	SG1507U	20,240	
	100	SG151U	20,240		100	SG1501U	20,240	
	65	SG165U	20,240		65	SG1605U	20,240	
	75	SG166U	20,240		75	SG1606U	20,240	
	100	SG167U	◆ 20,240		100	SG1607U	20,240	
	—	—	—		—	—	—	—
	75	SG175U	20,240		75	SG1705U	20,240	
	100	SG176U	◆ 20,240		100	SG1706U	20,240	
	—	—	—		—	—	—	—
	—	—	—		—	—	—	—
	100	SG177U	◆ 20,240		100	SG1707U	20,240	
	—	—	—		—	—	—	—
	—	—	—		—	—	—	—
	—	—	—		—	—	—	—
	50	SG115U	20,240		50	SG1105U	20,240	
	65	SG116U	20,240		65	SG1106U	20,240	
	75	SG117U	20,240		75	SG1107U	20,240	
	100	SG111U	20,240		100	SG1101U	20,240	

本体100(横枝管接続口3方向)

図例	★ 横枝管口径	受口		図例	★ 横枝管口径	受口	
		品番	価格(円/個)			品番	価格(円/個)
	50	SG1555U	22,140		65	SG1665U	22,140
	65	SG1556U	22,140		65	SG1666U	22,140
	75	SG1557U	22,140		75	SG1667U	22,140
	100	SG1551U	22,140		100	SG1661U	22,140
	50	SG1565U	22,140		65	SG1675U	22,140
	65	SG1566U	22,140		65	SG1676U	22,140
	75	SG1567U	22,140		75	SG1677U	22,140
	100	SG1561U	22,140		100	SG1671U	22,140
	50	SG1575U	22,140		65	SG1685U	22,140
	65	SG1576U	22,140		65	SG1686U	22,140
	75	SG1577U	22,140		75	SG1687U	22,140
	100	SG1571U	22,140		100	SG1681U	22,140
	50	SG1585U	22,140		75	SG1695U	22,140
	65	SG1586U	22,140		75	SG1696U	22,140
	75	SG1587U	22,140		75	SG1697U	22,140
	100	SG1581U	22,140		100	SG1691U	22,140
	50	SG1595U	22,140		75	SG1705U	22,140
	65	SG1596U	22,140		75	SG1706U	22,140
	75	SG1597U	22,140		75	SG1707U	22,140
	100	SG1591U	22,140		100	SG1701U	22,140
	50	SG1605U	22,140		75	SG1715U	22,140
	65	SG1606U	22,140		75	SG1716U	22,140
	75	SG1607U	22,140		75	SG1717U	22,140
	100	SG1601U	22,140		100	SG1711U	22,140

注) 便器排水の流入口対面に横枝管を接続しないでください。注) ◆印は標準品です。
 注) 伸頂通気管の管径は、立て管以上となります。また、伸頂通気管に排水を流入しないでください。便器を接続する場合には、対面に伸頂通気管や横枝管のない継手を選定してください。
 注) ◆印以外と差し口、防振タイプ、二段タイプ、最上階継手は全て受注生産品となります。受注生産品の納期は受注後約2週間となります。詳しくは最寄りの営業所までお問い合わせください。

本体100(横枝管接続口3方向)

図例	★ 横枝管口径	受口		図例	★ 横枝管口径	受口	
		品番	価格(円/個)			品番	価格(円/個)
	50	SG1775U	22,140		50	SG1165U	22,140
	65	SG1776U	22,140		65	SG1166U	22,140
	75	SG1777U	22,140		75	SG1167U	22,140
	100	SG1771U	22,140		100	SG1161U	22,140
	50	SG1785U	22,140		50	SG1175U	22,140
	65	SG1786U	22,140		65	SG1176U	22,140
	75	SG1787U	22,140		75	SG1177U	22,140
	100	SG1781U	22,140		100	SG1171U	22,140
	50	SG1155U	22,140		50	SG1115U	22,140
	65	SG1156U	22,140		65	SG1116U	22,140
	75	SG1157U	22,140		75	SG1117U	22,140
	100	SG1151U	22,140		100	SG1111U	22,140

本体100(横枝管接続口なし)

図例	受口	
	品番	価格(円/個)
	SG1U	18,350

エスロン耐火ブラAD継手SG 呼び径75

本体75(横枝管接続口1方向)

図例	★ 横枝管口径	受口	
		品番	価格(円/個)
	50	SG75U	◆ 17,080
	65	SG76U	17,080
	75	SG77U	17,080

本体75(横枝管接続口2方向)

図例	★ 横枝管口径	受口		図例	★ 横枝管口径	受口		
		品番	価格(円/個)			品番	価格(円/個)	
	50	SG755U	18,980		50	SG7505U	18,980	
	65	SG756U	18,980		65	SG7506U	18,980	
	75	SG757U	18,980		75	SG7507U	18,980	
	65	SG765U	18,980		65	SG7605U	18,980	
	75	SG766U	18,980		75	SG7606U	18,980	
	—	—	—		—	—	—	—
	75	SG767U	18,980		75	SG7607U	18,980	
	—	—	—		—	—	—	—
	—	—	—		—	—	—	—
	50	SG775U	18,980		50	SG7705U	18,980	
	65	SG776U	18,980		65	SG7706U	18,980	
	75	SG777U	18,980		75	SG7707U	18,980	

本体75(横枝管接続口3方向)

図例	★ 横枝管口径	受口		図例	★ 横枝管口径	受口		
		品番	価格(円/個)			品番	価格(円/個)	
	50	SG7555U	20,880		65	SG7675U	20,880	
	65	SG7556U	20,880		65	SG7676U	20,880	
	75	SG7557U	20,880		75	SG7677U	20,880	
	50	SG7565U	20,880		75	SG7755U	20,880	
	65	SG7566U	20,880		75	SG7756U	20,880	
	75	SG7567U	20,880		75	SG7757U	20,880	
	50	SG7575U	20,880		75	SG7765U	20,880	
	65	SG7576U	20,880		75	SG7766U	20,880	
	75	SG7577U	20,880		75	SG7767U	20,880	
	65	SG7655U	20,880		75	SG7775U	20,880	
	75	SG7656U	20,880		75	SG7776U	20,880	
	—	—	—		—	—	—	—
	75	SG7665U	20,880		75	SG7777U	20,880	
	—	—	—		—	—	—	—
	—	—	—		—	—	—	—

本体75(横枝管接続口なし)













図例	受口	
	品番	価格(円/個)
	SG7U	17,080

エスロン耐火ブラAD継手HG 二段タイプ 呼び径100

本体100、上段75(下段 なし)



















図例	上段 枝高さ	★ 横枝管口径	受口		差し口	
			品番	価格(円/個)	品番	価格(円/個)
	235mm	—	HNA000U	43,010	HNA000S	43,010
	245mm	—	HNB000U	43,010	HNB000S	43,010
	255mm	—	HNC000U	43,010	HNC000S	43,010
	265mm	—	HND000U	43,010	HND000S	43,010
	275mm	—	HNE000U	43,010	HNE000S	43,010
	285mm	—	HNH000U	43,010	HNH000S	43,010
	295mm	—	HNI000U	43,010	HNI000S	43,010
	305mm	—	HNJ000U	43,010	HNJ000S	43,010
	315mm	—	HNK000U	43,010	HNK000S	43,010
	325mm	—	HNA000U	43,010	HNA000S	43,010
	335mm	—	HNB000U	43,010	HNB000S	43,010

本体100、上段75(下段 1方向)

図例	上段 枝高さ	★ 横枝管口径	受口		差し口	
			品番	価格(円/個)	品番	価格(円/個)
	235mm	50	HNA500U	43,010	HNA500S	43,010
		65	HNA600U	43,010	HNA600S	43,010
		75	HNA700U	43,010	HNA700S	43,010
	245mm	50	HNB500U	43,010	HNB500S	43,010
		65	HNB600U	43,010	HNB600S	43,010
		75	HNB700U	43,010	HNB700S	43,010
	255mm	50	HNC500U	43,010	HNC500S	43,010
		65	HNC600U	43,010	HNC600S	43,010
		75	HNC700U	43,010	HNC700S	43,010
	265mm	50	HND500U	43,010	HND500S	43,010
		65	HND600U	43,010	HND600S	43,010
		75	HND700U	43,010	HND700S	43,010
	275mm	50	HNE500U	43,010	HNE500S	43,010
		65	HNE600U	43,010	HNE600S	43,010
		75	HNE700U	43,010	HNE700S	43,010
	285mm	50	HNH500U	43,010	HNH500S	43,010
		65	HNH600U	43,010	HNH600S	43,010
		75	HNH700U	43,010	HNH700S	43,010
	295mm	50	HNI500U	43,010	HNI500S	43,010
		65	HNI600U	43,010	HNI600S	43,010
		75	HNI700U	43,010	HNI700S	43,010
	305mm	50	HNJ500U	43,010	HNJ500S	43,010
		65	HNJ600U	43,010	HNJ600S	43,010
		75	HNJ700U	43,010	HNJ700S	43,010
	315mm	50	HNK500U	43,010	HNK500S	43,010
		65	HNK600U	43,010	HNK600S	43,010
		75	HNK700U	43,010	HNK700S	43,010
	325mm	50	HNA050U	43,010	HNA050S	43,010
		65	HNA060U	43,010	HNA060S	43,010
		75	HNA070U	43,010	HNA070S	43,010
	235mm	50	HNB050U	43,010	HNB050S	43,010
		65	HNB060U	43,010	HNB060S	43,010
		75	HNB070U	43,010	HNB070S	43,010
	245mm	50	HNC050U	43,010	HNC050S	43,010
		65	HNC060U	43,010	HNC060S	43,010
		75	HNC070U	43,010	HNC070S	43,010

注) 便器排水の流入口対面に横枝管を接続しないでください。注) ◆印は標準品です。
 注) 伸頂通気管の管径は、立て管以上となります。また、伸頂通気管に排水を流入しないでください。便器を接続する場合には、対面に伸頂通気管や横枝管のない継手を選定してください。
 注) ◆印以外と差し口、防振タイプ、二段タイプ、最上階継手は全て受注生産品となります。受注生産品の納期は受注後約2週間となります。詳しくは最寄りの営業所までお問い合わせください。

本体100、上段75(下段 1方向)

図例	上段 枝高さ	★ 横枝管口径	受口		差し口	
			品番	価格(円/個)	品番	価格(円/個)
	265mm	50	HND050U	43,010	HND050S	43,010
		65	HND060U	43,010	HND060S	43,010
		75	HND070U	43,010	HND070S	43,010
	275mm	50	HNE050U	43,010	HNE050S	43,010
		65	HNE060U	43,010	HNE060S	43,010
		75	HNE070U	43,010	HNE070S	43,010
	285mm	50	HNH050U	43,010	HNH050S	43,010
		65	HNH060U	43,010	HNH060S	43,010
		75	HNH070U	43,010	HNH070S	43,010
	295mm	50	HNG050U	43,010	HNG050S	43,010
		65	HNG060U	43,010	HNG060S	43,010
		75	HNG070U	43,010	HNG070S	43,010
	305mm	50	HNI050U	43,010	HNI050S	43,010
		65	HNI060U	43,010	HNI060S	43,010
		75	HNI070U	43,010	HNI070S	43,010
	315mm	50	HNJ050U	43,010	HNJ050S	43,010
		65	HNJ060U	43,010	HNJ060S	43,010
		75	HNJ070U	43,010	HNJ070S	43,010
	325mm	50	HNA005U	43,010	HNA005S	43,010
		65	HNA006U	43,010	HNA006S	43,010
		75	HNA007U	43,010	HNA007S	43,010
	235mm	50	HNB005U	43,010	HNB005S	43,010
		65	HNB006U	43,010	HNB006S	43,010
		75	HNB007U	43,010	HNB007S	43,010
	245mm	50	HNC005U	43,010	HNC005S	43,010
		65	HNC006U	43,010	HNC006S	43,010
		75	HNC007U	43,010	HNC007S	43,010
	255mm	50	HND005U	43,010	HND005S	43,010
		65	HND006U	43,010	HND006S	43,010
		75	HND007U	43,010	HND007S	43,010
	265mm	50	HNE005U	43,010	HNE005S	43,010
		65	HNE006U	43,010	HNE006S	43,010
		75	HNE007U	43,010	HNE007S	43,010
	275mm	50	HNH005U	43,010	HNH005S	43,010
		65	HNH006U	43,010	HNH006S	43,010
		75	HNH007U	43,010	HNH007S	43,010
	285mm	50	HNI005U	43,010	HNI005S	43,010
		65	HNI006U	43,010	HNI006S	43,010
		75	HNI007U	43,010	HNI007S	43,010
	295mm	50	HNJ005U	43,010	HNJ005S	43,010
		65	HNJ006U	43,010	HNJ006S	43,010
		75	HNJ007U	43,010	HNJ007S	43,010
	305mm	50	HNA005U	43,010	HNA005S	43,010
		65	HNA006U	43,010	HNA006S	43,010
		75	HNA007U	43,010	HNA007S	43,010
	315mm	50	HNB005U	43,010	HNB005S	43,010
		65	HNB006U	43,010	HNB006S	43,010
		75	HNB007U	43,010	HNB007S	43,010
	325mm	50	HNC005U	43,010	HNC005S	43,010
		65	HNC006U	43,010	HNC006S	43,010
		75	HNC007U	43,010	HNC007S	43,010
	335mm	50	HND005U	43,010	HND005S	43,010
		65	HND006U	43,010	HND006S	43,010
		75	HND007U	43,010	HND007S	43,010

注) 便器排水の流入口対面に横枝管を接続しないでください。注) ◆印は標準品です。
 注) 伸頂通気管の管径は、立て管以上となります。また、伸頂通気管に排水を流入しないでください。便器を接続する場合には、対面に伸頂通気管や横枝管のない継手を選定してください。
 注) ◆印以外と差し口、防振タイプ、二段タイプ、最上階継手は全て受注生産品となります。受注生産品の納期は受注後約2週間となります。詳しくは最寄りの営業所までお問い合わせください。

耐火ブラAD継手HG・SG
HG二段タイプ

耐火ブラAD継手HG・SG
HG二段タイプ

本体100、上段75(下段2方向)

図例	上段枝高さ	横枝管口径 ★×☆	受口		差し口	
			品番	価格(円/個)	品番	価格(円/個)
	235mm	50×50	HNA055U	45,540	HNA055S	45,540
			HNA056U	45,540	HNA056S	45,540
			HNA057U	45,540	HNA057S	45,540
			HNA065U	45,540	HNA065S	45,540
			HNA066U	45,540	HNA066S	45,540
			HNA067U	45,540	HNA067S	45,540
			HNA075U	45,540	HNA075S	45,540
			HNA076U	45,540	HNA076S	45,540
			HNA077U	45,540	HNA077S	45,540
	245mm	50×50	HNB055U	45,540	HNB055S	45,540
			HNB056U	45,540	HNB056S	45,540
			HNB057U	45,540	HNB057S	45,540
			HNB065U	45,540	HNB065S	45,540
			HNB066U	45,540	HNB066S	45,540
			HNB067U	45,540	HNB067S	45,540
			HNB075U	45,540	HNB075S	45,540
			HNB076U	45,540	HNB076S	45,540
			HNB077U	45,540	HNB077S	45,540
	255mm	50×50	HNC055U	45,540	HNC055S	45,540
			HNC056U	45,540	HNC056S	45,540
			HNC057U	45,540	HNC057S	45,540
			HNC065U	45,540	HNC065S	45,540
			HNC066U	45,540	HNC066S	45,540
			HNC067U	45,540	HNC067S	45,540
			HNC075U	45,540	HNC075S	45,540
			HNC076U	45,540	HNC076S	45,540
			HNC077U	45,540	HNC077S	45,540
	265mm	50×50	HND055U	45,540	HND055S	45,540
			HND056U	45,540	HND056S	45,540
			HND057U	45,540	HND057S	45,540
			HND065U	45,540	HND065S	45,540
			HND066U	45,540	HND066S	45,540
			HND067U	45,540	HND067S	45,540
			HND075U	45,540	HND075S	45,540
			HND076U	45,540	HND076S	45,540
			HND077U	45,540	HND077S	45,540
	275mm	50×50	HNE055U	45,540	HNE055S	45,540
			HNE056U	45,540	HNE056S	45,540
			HNE057U	45,540	HNE057S	45,540
			HNE065U	45,540	HNE065S	45,540
			HNE066U	45,540	HNE066S	45,540
			HNE067U	45,540	HNE067S	45,540
			HNE075U	45,540	HNE075S	45,540
			HNE076U	45,540	HNE076S	45,540
			HNE077U	45,540	HNE077S	45,540
	285mm	50×50	HNF055U	45,540	HNF055S	45,540
			HNF056U	45,540	HNF056S	45,540
			HNF057U	45,540	HNF057S	45,540
			HNF065U	45,540	HNF065S	45,540
			HNF066U	45,540	HNF066S	45,540
			HNF067U	45,540	HNF067S	45,540
			HNF075U	45,540	HNF075S	45,540
			HNF076U	45,540	HNF076S	45,540
			HNF077U	45,540	HNF077S	45,540
	295mm	50×50	HNG055U	45,540	HNG055S	45,540
			HNG056U	45,540	HNG056S	45,540
			HNG057U	45,540	HNG057S	45,540
			HNG065U	45,540	HNG065S	45,540
			HNG066U	45,540	HNG066S	45,540
			HNG067U	45,540	HNG067S	45,540
			HNG075U	45,540	HNG075S	45,540
			HNG076U	45,540	HNG076S	45,540
			HNG077U	45,540	HNG077S	45,540







注) 便器排水の流入口対面に横枝管を接続しないでください。注) ◆印は標準品です。
 注) 伸頂通気管の管径は、立て管以上となります。また、伸頂通気管に排水を流入しないでください。便器を接続する場合には、対面に伸頂通気管や横枝管のない継手を選定してください。
 注) ◆印以外と差し口、防振タイプ、二段タイプ、最上階継手は全て受注生産品となります。受注生産品の納期は受注後約2週間となります。詳しくは最寄りの営業所までお問い合わせください。

本体100、上段75(下段2方向)

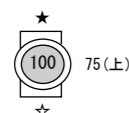
図例	上段枝高さ	横枝管口径 ★×☆	受口		差し口	
			品番	価格(円/個)	品番	価格(円/個)
	305mm	50×50	HNH055U	45,540	HNH055S	45,540
			HNH056U	45,540	HNH056S	45,540
			HNH057U	45,540	HNH057S	45,540
			HNH065U	45,540	HNH065S	45,540
			HNH066U	45,540	HNH066S	45,540
			HNH067U	45,540	HNH067S	45,540
			HNH075U	45,540	HNH075S	45,540
			HNH076U	45,540	HNH076S	45,540
			HNH077U	45,540	HNH077S	45,540
	315mm	50×50	HNI055U	45,540	HNI055S	45,540
			HNI056U	45,540	HNI056S	45,540
			HNI057U	45,540	HNI057S	45,540
			HNI065U	45,540	HNI065S	45,540
			HNI066U	45,540	HNI066S	45,540
			HNI067U	45,540	HNI067S	45,540
			HNI075U	45,540	HNI075S	45,540
			HNI076U	45,540	HNI076S	45,540
			HNI077U	45,540	HNI077S	45,540
	325mm	50×50	HNJ055U	45,540	HNJ055S	45,540
			HNJ056U	45,540	HNJ056S	45,540
			HNJ057U	45,540	HNJ057S	45,540
			HNJ065U	45,540	HNJ065S	45,540
			HNJ066U	45,540	HNJ066S	45,540
			HNJ067U	45,540	HNJ067S	45,540
			HNJ075U	45,540	HNJ075S	45,540
			HNJ076U	45,540	HNJ076S	45,540
			HNJ077U	45,540	HNJ077S	45,540
	335mm	50×50	HNK055U	45,540	HNK055S	45,540
			HNK056U	45,540	HNK056S	45,540
			HNK057U	45,540	HNK057S	45,540
			HNK065U	45,540	HNK065S	45,540
			HNK066U	45,540	HNK066S	45,540
			HNK067U	45,540	HNK067S	45,540
			HNK075U	45,540	HNK075S	45,540
			HNK076U	45,540	HNK076S	45,540
			HNK077U	45,540	HNK077S	45,540
	235mm	50×50	HNA505U	45,540	HNA505S	45,540
			HNA506U	45,540	HNA506S	45,540
			HNA507U	45,540	HNA507S	45,540
			HNA605U	45,540	HNA605S	45,540
			HNA606U	45,540	HNA606S	45,540
			HNA607U	45,540	HNA607S	45,540
			HNA705U	45,540	HNA705S	45,540
			HNA706U	45,540	HNA706S	45,540
			HNA707U	45,540	HNA707S	45,540
	245mm	50×50	HNB505U	45,540	HNB505S	45,540
			HNB506U	45,540	HNB506S	45,540
			HNB507U	45,540	HNB507S	45,540
			HNB605U	45,540	HNB605S	45,540
			HNB606U	45,540	HNB606S	45,540
			HNB607U	45,540	HNB607S	45,540
			HNB705U	45,540	HNB705S	45,540
			HNB706U	45,540	HNB706S	45,540
			HNB707U	45,540	HNB707S	45,540
	255mm	50×50	HNC505U	45,540	HNC505S	45,540
			HNC506U	45,540	HNC506S	45,540
			HNC507U	45,540	HNC507S	45,540
			HNC605U	45,540	HNC605S	45,540
			HNC606U	45,540	HNC606S	45,540
			HNC607U	45,540	HNC607S	45,540
			HNC705U	45,540	HNC705S	45,540
			HNC706U	45,540	HNC706S	45,540
			HNC707U	45,540	HNC707S	45,540

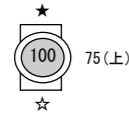
注) 便器排水の流入口対面に横枝管を接続しないでください。注) ◆印は標準品です。
 注) 伸頂通気管の管径は、立て管以上となります。また、伸頂通気管に排水を流入しないでください。便器を接続する場合には、対面に伸頂通気管や横枝管のない継手を選定してください。
 注) ◆印以外と差し口、防振タイプ、二段タイプ、最上階継手は全て受注生産品となります。受注生産品の納期は受注後約2週間となります。詳しくは最寄りの営業所までお問い合わせください。

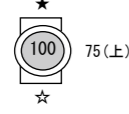
本体100、上段75(下段2方向)

図例	上段 枝高さ	横枝管口径 ★×☆	受口		差し口	
			品番	価格(円/個)	品番	価格(円/個)
	265mm	50×50	HND505U	41,400	HND505S	41,400
			HND506U	41,400	HND506S	41,400
			HND507U	41,400	HND507S	41,400
			HND605U	41,400	HND605S	41,400
			HND606U	41,400	HND606S	41,400
			HND607U	41,400	HND607S	41,400
			HND705U	41,400	HND705S	41,400
			HND706U	41,400	HND706S	41,400
			HND707U	41,400	HND707S	41,400
	275mm	50×50	HNE505U	41,400	HNE505S	41,400
			HNE506U	41,400	HNE506S	41,400
			HNE507U	41,400	HNE507S	41,400
			HNE605U	41,400	HNE605S	41,400
			HNE606U	41,400	HNE606S	41,400
			HNE607U	41,400	HNE607S	41,400
			HNE705U	41,400	HNE705S	41,400
			HNE706U	41,400	HNE706S	41,400
			HNE707U	41,400	HNE707S	41,400
	285mm	50×50	HNF505U	41,400	HNF505S	41,400
			HNF506U	41,400	HNF506S	41,400
			HNF507U	41,400	HNF507S	41,400
			HNF605U	41,400	HNF605S	41,400
			HNF606U	41,400	HNF606S	41,400
			HNF607U	41,400	HNF607S	41,400
			HNF705U	41,400	HNF705S	41,400
			HNF706U	41,400	HNF706S	41,400
			HNF707U	41,400	HNF707S	41,400
	295mm	50×50	HNG505U	41,400	HNG505S	41,400
			HNG506U	41,400	HNG506S	41,400
			HNG507U	41,400	HNG507S	41,400
			HNG605U	41,400	HNG605S	41,400
			HNG606U	41,400	HNG606S	41,400
			HNG607U	41,400	HNG607S	41,400
			HNG705U	41,400	HNG705S	41,400
			HNG706U	41,400	HNG706S	41,400
			HNG707U	41,400	HNG707S	41,400
	305mm	50×50	HNH505U	41,400	HNH505S	41,400
			HNH506U	41,400	HNH506S	41,400
			HNH507U	41,400	HNH507S	41,400
			HNH605U	41,400	HNH605S	41,400
			HNH606U	41,400	HNH606S	41,400
			HNH607U	41,400	HNH607S	41,400
			HNH705U	41,400	HNH705S	41,400
			HNH706U	41,400	HNH706S	41,400
			HNH707U	41,400	HNH707S	41,400
	315mm	50×50	HNI505U	41,400	HNI505S	41,400
			HNI506U	41,400	HNI506S	41,400
			HNI507U	41,400	HNI507S	41,400
			HNI605U	41,400	HNI605S	41,400
			HNI606U	41,400	HNI606S	41,400
			HNI607U	41,400	HNI607S	41,400
			HNI705U	41,400	HNI705S	41,400
			HNI706U	41,400	HNI706S	41,400
			HNI707U	41,400	HNI707S	41,400
	325mm	50×50	HNJ505U	41,400	HNJ505S	41,400
			HNJ506U	41,400	HNJ506S	41,400
			HNJ507U	41,400	HNJ507S	41,400
			HNJ605U	41,400	HNJ605S	41,400
			HNJ606U	41,400	HNJ606S	41,400
			HNJ607U	41,400	HNJ607S	41,400
			HNJ705U	41,400	HNJ705S	41,400
			HNJ706U	41,400	HNJ706S	41,400
			HNJ707U	41,400	HNJ707S	41,400

注) 便器排水の流入口対面に横枝管を接続しないでください。注) ◆印は標準品です。
 注) 伸頂通気管の管径は、立て管以上となります。また、伸頂通気管に排水を流入しないでください。便器を接続する場合には、対面に伸頂通気管や横枝管のない継手を選定してください。
 注) ◆印以外と差し口、防振タイプ、二段タイプ、最上階継手は全て受注生産品となります。受注生産品の納期は受注後約2週間となります。詳しくは最寄りの営業所までお問い合わせください。

本体100、上段75(下段2方向)

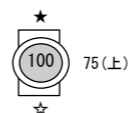
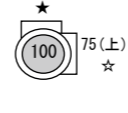
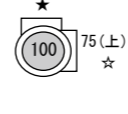
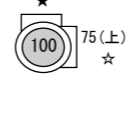
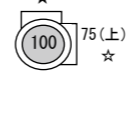
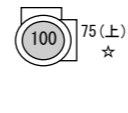
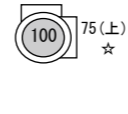
図例	上段 枝高さ	横枝管口径 ★×☆	受口		差し口	
			品番	価格(円/個)	品番	価格(円/個)
	335mm	50×50	HNK505U	45,540	HNK505S	45,540
			HNK506U	45,540	HNK506S	45,540
			HNK507U	45,540	HNK507S	45,540
			HNK605U	45,540	HNK605S	45,540
			HNK606U	45,540	HNK606S	45,540
			HNK607U	45,540	HNK607S	45,540
			HNK705U	45,540	HNK705S	45,540
			HNK706U	45,540	HNK706S	45,540
			HNK707U	45,540	HNK707S	45,540
	235mm	50×50	HNA550U	45,540	HNA550S	45,540
			HNA560U	45,540	HNA560S	45,540
			HNA570U	45,540	HNA570S	45,540
			HNA650U	45,540	HNA650S	45,540
			HNA660U	45,540	HNA660S	45,540
			HNA670U	45,540	HNA670S	45,540
			HNA750U	45,540	HNA750S	45,540
			HNA760U	45,540	HNA760S	45,540
			HNA770U	45,540	HNA770S	45,540
	245mm	50×50	HNB550U	45,540	HNB550S	45,540
			HNB560U	45,540	HNB560S	45,540
			HNB570U	45,540	HNB570S	45,540
			HNB650U	45,540	HNB650S	45,540
			HNB660U	45,540	HNB660S	45,540
			HNB670U	45,540	HNB670S	45,540
			HNB750U	45,540	HNB750S	45,540
			HNB760U	45,540	HNB760S	45,540
			HNB770U	45,540	HNB770S	45,540
	255mm	50×50	HNC550U	45,540	HNC550S	45,540
			HNC560U	45,540	HNC560S	45,540
			HNC570U	45,540	HNC570S	45,540
			HNC650U	45,540	HNC650S	45,540
			HNC660U	45,540	HNC660S	45,540
			HNC670U	45,540	HNC670S	45,540
			HNC750U	45,540	HNC750S	45,540
			HNC760U	45,540	HNC760S	45,540
			HNC770U	45,540	HNC770S	45,540
	265mm	50×50	HND550U	45,540	HND550S	45,540
			HND560U	45,540	HND560S	45,540
			HND570U	45,540	HND570S	45,540
			HND650U	45,540	HND650S	45,540
			HND660U	45,540	HND660S	45,540
			HND670U	45,540	HND670S	45,540
			HND750U	45,540	HND750S	45,540
			HND760U	45,540	HND760S	45,540
			HND770U	45,540	HND770S	45,540
	275mm	50×50	HNE550U	45,540	HNE550S	45,540
			HNE560U	45,540	HNE560S	45,540
			HNE570U	45,540	HNE570S	45,540
			HNE650U	45,540	HNE650S	45,540
			HNE660U	45,540	HNE660S	45,540
			HNE670U	45,540	HNE670S	45,540
			HNE750U	45,540	HNE750S	45,540
			HNE760U	45,540	HNE760S	45,540
			HNE770U	45,540	HNE770S	45,540
	285mm	50×50	HNF550U	45,540	HNF550S	45,540
			HNF560U	45,540	HNF560S	45,540
			HNF570U	45,540	HNF570S	45,540
			HNF650U	45,540	HNF650S	45,540
			HNF660U	45,540	HNF660S	45,540
			HNF670U	45,540	HNF670S	45,540
			HNF750U	45,540	HNF750S	45,540
			HNF760U	45,540	HNF760S	45,540
			HNF770U	45,540	HNF770S	45,540

注) 便器排水の流入口対面に横枝管を接続しないでください。注) ◆印は標準品です。
 注) 伸頂通気管の管径は、立て管以上となります。また、伸頂通気管に排水を流入しないでください。便器を接続する場合には、対面に伸頂通気管や横枝管のない継手を選定してください。
 注) ◆印以外と差し口、防振タイプ、二段タイプ、最上階継手は全て受注生産品となります。受注生産品の納期は受注後約2週間となります。詳しくは最寄りの営業所までお問い合わせください。

本体100、上段75(下段2方向)

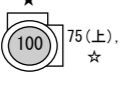
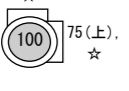
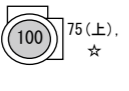
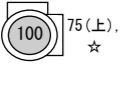
図例	上段 枝高さ	横枝管口径 ★×☆	受口		差し口	
			品番	価格(円/個)	品番	価格(円/個)
	295mm	50×50	HNG550U	45,540	HNG550S	45,540
		50×65	HNG560U	45,540	HNG560S	45,540
		50×75	HNG570U	45,540	HNG570S	45,540
		65×50	HNG650U	45,540	HNG650S	45,540
		65×65	HNG660U	45,540	HNG660S	45,540
		65×75	HNG670U	45,540	HNG670S	45,540
		75×50	HNG750U	45,540	HNG750S	45,540
		75×65	HNG760U	45,540	HNG760S	45,540
		75×75	HNG770U	45,540	HNG770S	45,540
	305mm	50×50	HNH550U	45,540	HNH550S	45,540
		50×65	HNH560U	45,540	HNH560S	45,540
		50×75	HNH570U	45,540	HNH570S	45,540
		65×50	HNH650U	45,540	HNH650S	45,540
		65×65	HNH660U	45,540	HNH660S	45,540
		65×75	HNH670U	45,540	HNH670S	45,540
		75×50	HNH750U	45,540	HNH750S	45,540
		75×65	HNH760U	45,540	HNH760S	45,540
		75×75	HNH770U	45,540	HNH770S	45,540
	315mm	50×50	HNI550U	45,540	HNI550S	45,540
		50×65	HNI560U	45,540	HNI560S	45,540
		50×75	HNI570U	45,540	HNI570S	45,540
		65×50	HNI650U	45,540	HNI650S	45,540
		65×65	HNI660U	45,540	HNI660S	45,540
		65×75	HNI670U	45,540	HNI670S	45,540
		75×50	HNI750U	45,540	HNI750S	45,540
		75×65	HNI760U	45,540	HNI760S	45,540
		75×75	HNI770U	45,540	HNI770S	45,540
	325mm	50×50	HNJ550U	45,540	HNJ550S	45,540
		50×65	HNJ560U	45,540	HNJ560S	45,540
		50×75	HNJ570U	45,540	HNJ570S	45,540
		65×50	HNJ650U	45,540	HNJ650S	45,540
		65×65	HNJ660U	45,540	HNJ660S	45,540
		65×75	HNJ670U	45,540	HNJ670S	45,540
		75×50	HNJ750U	45,540	HNJ750S	45,540
		75×65	HNJ760U	45,540	HNJ760S	45,540
		75×75	HNJ770U	45,540	HNJ770S	45,540
	335mm	50×50	HNK550U	45,540	HNK550S	45,540
		50×65	HNK560U	45,540	HNK560S	45,540
		50×75	HNK570U	45,540	HNK570S	45,540
		65×50	HNK650U	45,540	HNK650S	45,540
		65×65	HNK660U	45,540	HNK660S	45,540
		65×75	HNK670U	45,540	HNK670S	45,540
		75×50	HNK750U	45,540	HNK750S	45,540
		75×65	HNK760U	45,540	HNK760S	45,540
		75×75	HNK770U	45,540	HNK770S	45,540

注) 便器排水の流入口対面に横枝管を接続しないでください。注) ◆印は標準品です。
 注) 伸頂通気管の管径は、立て管以上となります。また、伸頂通気管に排水を流入しないでください。 便器を接続する場合には、対面に伸頂通気管や横枝管のない継手を選定してください。
 注) ◆印以外と差し口、防振タイプ、二段タイプ、最上階継手は全て受注生産品となります。受注生産品の納期は受注後約2週間となります。詳しくは最寄りの営業所までお問い合わせください。

本体100、上段75(下段3方向)

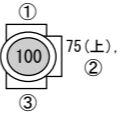
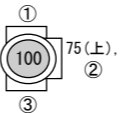
図例	上段 枝高さ	横枝管口径 ①×②×③	受口		差し口	
			品番	価格(円/個)	品番	価格(円/個)
	235mm	50×50×50	HNA555U	48,070	HNA555S	48,070
		50×50×65	HNA556U	48,070	HNA556S	48,070
		50×50×75	HNA557U	48,070	HNA557S	48,070
		50×65×50	HNA565U	48,070	HNA565S	48,070
		50×65×65	HNA566U	48,070	HNA566S	48,070
		50×65×75	HNA567U	48,070	HNA567S	48,070
		50×75×50	HNA575U	48,070	HNA575S	48,070
		50×75×65	HNA576U	48,070	HNA576S	48,070
		50×75×75	HNA577U	48,070	HNA577S	48,070
		65×50×50	HNA655U	48,070	HNA655S	48,070
		65×50×65	HNA656U	48,070	HNA656S	48,070
		65×50×75	HNA657U	48,070	HNA657S	48,070
		65×65×50	HNA665U	48,070	HNA665S	48,070
		65×65×65	HNA666U	48,070	HNA666S	48,070
		65×65×75	HNA667U	48,070	HNA667S	48,070
		65×75×50	HNA675U	48,070	HNA675S	48,070
		65×75×65	HNA676U	48,070	HNA676S	48,070
		65×75×75	HNA677U	48,070	HNA677S	48,070
		75×50×50	HNA755U	48,070	HNA755S	48,070
		75×50×65	HNA756U	48,070	HNA756S	48,070
		75×50×75	HNA757U	48,070	HNA757S	48,070
		75×65×50	HNA765U	48,070	HNA765S	48,070
		75×65×65	HNA766U	48,070	HNA766S	48,070
		75×65×75	HNA767U	48,070	HNA767S	48,070
		75×75×50	HNA775U	48,070	HNA775S	48,070
		75×75×65	HNA776U	48,070	HNA776S	48,070
		75×75×75	HNA777U	48,070	HNA777S	48,070
	245mm	50×50×50	HNB555U	48,070	HNB555S	48,070
		50×50×65	HNB556U	48,070	HNB556S	48,070
		50×50×75	HNB557U	48,070	HNB557S	48,070
		50×65×50	HNB565U	48,070	HNB565S	48,070
		50×65×65	HNB566U	48,070	HNB566S	48,070
		50×65×75	HNB567U	48,070	HNB567S	48,070
		50×75×50	HNB575U	48,070	HNB575S	48,070
		50×75×65	HNB576U	48,070	HNB576S	48,070
		50×75×75	HNB577U	48,070	HNB577S	48,070
		65×50×50	HNB655U	48,070	HNB655S	48,070
		65×50×65	HNB656U	48,070	HNB656S	48,070
		65×50×75	HNB657U	48,070	HNB657S	48,070
		65×65×50	HNB665U	48,070	HNB665S	48,070
		65×65×65	HNB666U	48,070	HNB666S	48,070
		65×65×75	HNB667U	48,070	HNB667S	48,070
		65×75×50	HNB675U	48,070	HNB675S	48,070
		65×75×65	HNB676U	48,070	HNB676S	48,070
		65×75×75	HNB677U	48,070	HNB677S	48,070
		75×50×50	HNB755U	48,070	HNB755S	48,070
		75×50×65	HNB756U	48,070	HNB756S	48,070
		75×50×75	HNB757U	48,070	HNB757S	48,070
		75×65×50	HNB765U	48,070	HNB765S	48,070
		75×65×65	HNB766U	48,070	HNB766S	48,070
		75×65×75	HNB767U	48,070	HNB767S	48,070
		75×75×50	HNB775U	48,070	HNB775S	48,070
		75×75×65	HNB776U	48,070	HNB776S	48,070
		75×75×75	HNB777U	48,070	HNB777S	48,070

注) 便器排水の流入口対面に横枝管を接続しないでください。注) ◆印は標準品です。
 注) 伸頂通気管の管径は、立て管以上となります。また、伸頂通気管に排水を流入しないでください。 便器を接続する場合には、対面に伸頂通気管や横枝管のない継手を選定してください。
 注) ◆印以外と差し口、防振タイプ、二段タイプ、最上階継手は全て受注生産品となります。受注生産品の納期は受注後約2週間となります。詳しくは最寄りの営業所までお問い合わせください。

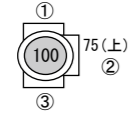
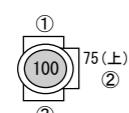
本体100、上段75(下段3方向)								
図例	上段 枝高さ	横枝管口径 ①×②×③	受口		差し口			
			品番	価格(円/個)	品番	価格(円/個)		
	255mm	50×50×50	HNC555U	48,070	HNC555S	48,070		
		50×50×65	HNC556U	48,070	HNC556S	48,070		
		50×50×75	HNC557U	48,070	HNC557S	48,070		
		50×65×50	HNC565U	48,070	HNC565S	48,070		
		50×65×65	HNC566U	48,070	HNC566S	48,070		
		50×65×75	HNC567U	48,070	HNC567S	48,070		
		50×75×50	HNC575U	48,070	HNC575S	48,070		
		50×75×65	HNC576U	48,070	HNC576S	48,070		
		50×75×75	HNC577U	48,070	HNC577S	48,070		
		65×50×50	HNC655U	48,070	HNC655S	48,070		
		65×50×65	HNC656U	48,070	HNC656S	48,070		
		65×50×75	HNC657U	48,070	HNC657S	48,070		
		65×65×50	HNC665U	48,070	HNC665S	48,070		
		65×65×65	HNC666U	48,070	HNC666S	48,070		
		65×65×75	HNC667U	48,070	HNC667S	48,070		
		65×75×50	HNC675U	48,070	HNC675S	48,070		
		65×75×65	HNC676U	48,070	HNC676S	48,070		
		65×75×75	HNC677U	48,070	HNC677S	48,070		
		75×50×50	HNC755U	48,070	HNC755S	48,070		
		75×50×65	HNC756U	48,070	HNC756S	48,070		
		75×50×75	HNC757U	48,070	HNC757S	48,070		
		75×65×50	HNC765U	48,070	HNC765S	48,070		
		75×65×65	HNC766U	48,070	HNC766S	48,070		
		75×65×75	HNC767U	48,070	HNC767S	48,070		
		75×75×50	HNC775U	48,070	HNC775S	48,070		
		75×75×65	HNC776U	48,070	HNC776S	48,070		
		75×75×75	HNC777U	48,070	HNC777S	48,070		
			265mm	50×50×50	HND555U	48,070	HND555S	48,070
				50×50×65	HND556U	48,070	HND556S	48,070
				50×50×75	HND557U	48,070	HND557S	48,070
50×65×50	HND565U			48,070	HND565S	48,070		
50×65×65	HND566U			48,070	HND566S	48,070		
50×65×75	HND567U			48,070	HND567S	48,070		
50×75×50	HND575U			48,070	HND575S	48,070		
50×75×65	HND576U			48,070	HND576S	48,070		
50×75×75	HND577U			48,070	HND577S	48,070		
65×50×50	HND655U			48,070	HND655S	48,070		
65×50×65	HND656U			48,070	HND656S	48,070		
65×50×75	HND657U			48,070	HND657S	48,070		
65×65×50	HND665U			48,070	HND665S	48,070		
65×65×65	HND666U			48,070	HND666S	48,070		
65×65×75	HND667U			48,070	HND667S	48,070		
65×75×50	HND675U			48,070	HND675S	48,070		
65×75×65	HND676U			48,070	HND676S	48,070		
65×75×75	HND677U			48,070	HND677S	48,070		
75×50×50	HND755U			48,070	HND755S	48,070		
75×50×65	HND756U			48,070	HND756S	48,070		
75×50×75	HND757U			48,070	HND757S	48,070		
75×65×50	HND765U			48,070	HND765S	48,070		
75×65×65	HND766U			48,070	HND766S	48,070		
75×65×75	HND767U			48,070	HND767S	48,070		
75×75×50	HND775U			48,070	HND775S	48,070		
75×75×65	HND776U			48,070	HND776S	48,070		
75×75×75	HND777U			48,070	HND777S	48,070		

注) 便器排水の流入口対面に横枝管を接続しないでください。注) ◆印は標準品です。
 注) 伸頂通気管の管径は、立て管以上となります。また、伸頂通気管に排水を流入しないでください。便器を接続する場合には、対面に伸頂通気管や横枝管のない継手を選定してください。
 注) ◆印以外と差し口、防振タイプ、二段タイプ、最上階継手は全て受注生産品となります。受注生産品の納期は受注後約2週間となります。詳しくは最寄りの営業所までお問い合わせください。

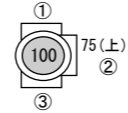
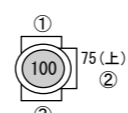
本体100、上段75(下段3方向)								
図例	上段 枝高さ	横枝管口径 ①×②×③	受口		差し口			
			品番	価格(円/個)	品番	価格(円/個)		
	275mm	50×50×50	HNE555U	48,070	HNE555S	48,070		
		50×50×65	HNE556U	48,070	HNE556S	48,070		
		50×50×75	HNE557U	48,070	HNE557S	48,070		
		50×65×50	HNE565U	48,070	HNE565S	48,070		
		50×65×65	HNE566U	48,070	HNE566S	48,070		
		50×65×75	HNE567U	48,070	HNE567S	48,070		
		50×75×50	HNE575U	48,070	HNE575S	48,070		
		50×75×65	HNE576U	48,070	HNE576S	48,070		
		50×75×75	HNE577U	48,070	HNE577S	48,070		
		65×50×50	HNE655U	48,070	HNE655S	48,070		
		65×50×65	HNE656U	48,070	HNE656S	48,070		
		65×50×75	HNE657U	48,070	HNE657S	48,070		
		65×65×50	HNE665U	48,070	HNE665S	48,070		
		65×65×65	HNE666U	48,070	HNE666S	48,070		
		65×65×75	HNE667U	48,070	HNE667S	48,070		
		65×75×50	HNE675U	48,070	HNE675S	48,070		
		65×75×65	HNE676U	48,070	HNE676S	48,070		
		65×75×75	HNE677U	48,070	HNE677S	48,070		
		75×50×50	HNE755U	48,070	HNE755S	48,070		
		75×50×65	HNE756U	48,070	HNE756S	48,070		
		75×50×75	HNE757U	48,070	HNE757S	48,070		
		75×65×50	HNE765U	48,070	HNE765S	48,070		
		75×65×65	HNE766U	48,070	HNE766S	48,070		
		75×65×75	HNE767U	48,070	HNE767S	48,070		
		75×75×50	HNE775U	48,070	HNE775S	48,070		
		75×75×65	HNE776U	48,070	HNE776S	48,070		
		75×75×75	HNE777U	48,070	HNE777S	48,070		
			285mm	50×50×50	HNH555U	48,070	HNH555S	48,070
				50×50×65	HNH556U	48,070	HNH556S	48,070
				50×50×75	HNH557U	48,070	HNH557S	48,070
50×65×50	HNH565U			48,070	HNH565S	48,070		
50×65×65	HNH566U			48,070	HNH566S	48,070		
50×65×75	HNH567U			48,070	HNH567S	48,070		
50×75×50	HNH575U			48,070	HNH575S	48,070		
50×75×65	HNH576U			48,070	HNH576S	48,070		
50×75×75	HNH577U			48,070	HNH577S	48,070		
65×50×50	HNH655U			48,070	HNH655S	48,070		
65×50×65	HNH656U			48,070	HNH656S	48,070		
65×50×75	HNH657U			48,070	HNH657S	48,070		
65×65×50	HNH665U			48,070	HNH665S	48,070		
65×65×65	HNH666U			48,070	HNH666S	48,070		
65×65×75	HNH667U			48,070	HNH667S	48,070		
65×75×50	HNH675U			48,070	HNH675S	48,070		
65×75×65	HNH676U			48,070	HNH676S	48,070		
65×75×75	HNH677U			48,070	HNH677S	48,070		
75×50×50	HNH755U			48,070	HNH755S	48,070		
75×50×65	HNH756U			48,070	HNH756S	48,070		
75×50×75	HNH757U			48,070	HNH757S	48,070		
75×65×50	HNH765U			48,070	HNH765S	48,070		
75×65×65	HNH766U			48,070	HNH766S	48,070		
75×65×75	HNH767U			48,070	HNH767S	48,070		
75×75×50	HNH775U			48,070	HNH775S	48,070		
75×75×65	HNH776U			48,070	HNH776S	48,070		
75×75×75	HNH777U			48,070	HNH777S	48,070		

注) 便器排水の流入口対面に横枝管を接続しないでください。注) ◆印は標準品です。
 注) 伸頂通気管の管径は、立て管以上となります。また、伸頂通気管に排水を流入しないでください。便器を接続する場合には、対面に伸頂通気管や横枝管のない継手を選定してください。
 注) ◆印以外と差し口、防振タイプ、二段タイプ、最上階継手は全て受注生産品となります。受注生産品の納期は受注後約2週間となります。詳しくは最寄りの営業所までお問い合わせください。

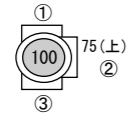
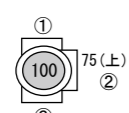
本体100、上段75(下段3方向)						
図例	上段枝高さ	横枝管口径 ①×②×③	受口		差し口	
			品番	価格(円/個)	品番	価格(円/個)
	295mm	50×50×50	HNG555U	48,070	HNG555S	48,070
		50×50×65	HNG556U	48,070	HNG556S	48,070
		50×50×75	HNG557U	48,070	HNG557S	48,070
		50×65×50	HNG565U	48,070	HNG565S	48,070
		50×65×65	HNG566U	48,070	HNG566S	48,070
		50×65×75	HNG567U	48,070	HNG567S	48,070
		50×75×50	HNG575U	48,070	HNG575S	48,070
		50×75×65	HNG576U	48,070	HNG576S	48,070
		50×75×75	HNG577U	48,070	HNG577S	48,070
		65×50×50	HNG655U	48,070	HNG655S	48,070
		65×50×65	HNG656U	48,070	HNG656S	48,070
		65×50×75	HNG657U	48,070	HNG657S	48,070
		65×65×50	HNG665U	48,070	HNG665S	48,070
		65×65×65	HNG666U	48,070	HNG666S	48,070
		65×65×75	HNG667U	48,070	HNG667S	48,070
		65×75×50	HNG675U	48,070	HNG675S	48,070
		65×75×65	HNG676U	48,070	HNG676S	48,070
		65×75×75	HNG677U	48,070	HNG677S	48,070
		75×50×50	HNG755U	48,070	HNG755S	48,070
		75×50×65	HNG756U	48,070	HNG756S	48,070
		75×50×75	HNG757U	48,070	HNG757S	48,070
		75×65×50	HNG765U	48,070	HNG765S	48,070
		75×65×65	HNG766U	48,070	HNG766S	48,070
		75×65×75	HNG767U	48,070	HNG767S	48,070
		75×75×50	HNG775U	48,070	HNG775S	48,070
		75×75×65	HNG776U	48,070	HNG776S	48,070
		75×75×75	HNG777U	48,070	HNG777S	48,070
			305mm	50×50×50	HNH555U	48,070
50×50×65	HNH556U			48,070	HNH556S	48,070
50×50×75	HNH557U			48,070	HNH557S	48,070
50×65×50	HNH565U			48,070	HNH565S	48,070
50×65×65	HNH566U			48,070	HNH566S	48,070
50×65×75	HNH567U			48,070	HNH567S	48,070
50×75×50	HNH575U			48,070	HNH575S	48,070
50×75×65	HNH576U			48,070	HNH576S	48,070
50×75×75	HNH577U			48,070	HNH577S	48,070
65×50×50	HNH655U			48,070	HNH655S	48,070
65×50×65	HNH656U			48,070	HNH656S	48,070
65×50×75	HNH657U			48,070	HNH657S	48,070
65×65×50	HNH665U			48,070	HNH665S	48,070
65×65×65	HNH666U			48,070	HNH666S	48,070
65×65×75	HNH667U			48,070	HNH667S	48,070
65×75×50	HNH675U			48,070	HNH675S	48,070
65×75×65	HNH676U			48,070	HNH676S	48,070
65×75×75	HNH677U			48,070	HNH677S	48,070
75×50×50	HNH755U			48,070	HNH755S	48,070
75×50×65	HNH756U			48,070	HNH756S	48,070
75×50×75	HNH757U			48,070	HNH757S	48,070
75×65×50	HNH765U			48,070	HNH765S	48,070
75×65×65	HNH766U			48,070	HNH766S	48,070
75×65×75	HNH767U			48,070	HNH767S	48,070
75×75×50	HNH775U			48,070	HNH775S	48,070
75×75×65	HNH776U			48,070	HNH776S	48,070
75×75×75	HNH777U			48,070	HNH777S	48,070

注) 便器排水の流入口対面に横枝管を接続しないでください。注) ◆印は標準品です。
 注) 伸頂通気管の管径は、立て管以上となります。また、伸頂通気管に排水を流入しないでください。便器を接続する場合には、対面に伸頂通気管や横枝管のない継手を選定してください。
 注) ◆印以外と差し口、防振タイプ、二段タイプ、最上階継手は全て受注生産品となります。受注生産品の納期は受注後約2週間となります。詳しくは最寄りの営業所までお問い合わせください。

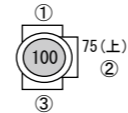
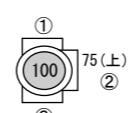
本体100、上段75(下段3方向)						
図例	上段枝高さ	横枝管口径 ①×②×③	受口		差し口	
			品番	価格(円/個)	品番	価格(円/個)
	315mm	50×50×50	HNI555U	48,070	HNI555S	48,070
		50×50×65	HNI556U	48,070	HNI556S	48,070
		50×50×75	HNI557U	48,070	HNI557S	48,070
		50×65×50	HNI565U	48,070	HNI565S	48,070
		50×65×65	HNI566U	48,070	HNI566S	48,070
		50×65×75	HNI567U	48,070	HNI567S	48,070
		50×75×50	HNI575U	48,070	HNI575S	48,070
		50×75×65	HNI576U	48,070	HNI576S	48,070
		50×75×75	HNI577U	48,070	HNI577S	48,070
		65×50×50	HNI655U	48,070	HNI655S	48,070
		65×50×65	HNI656U	48,070	HNI656S	48,070
		65×50×75	HNI657U	48,070	HNI657S	48,070
		65×65×50	HNI665U	48,070	HNI665S	48,070
		65×65×65	HNI666U	48,070	HNI666S	48,070
		65×65×75	HNI667U	48,070	HNI667S	48,070
		65×75×50	HNI675U	48,070	HNI675S	48,070
		65×75×65	HNI676U	48,070	HNI676S	48,070
		65×75×75	HNI677U	48,070	HNI677S	48,070
		75×50×50	HNI755U	48,070	HNI755S	48,070
		75×50×65	HNI756U	48,070	HNI756S	48,070
		75×50×75	HNI757U	48,070	HNI757S	48,070
		75×65×50	HNI765U	48,070	HNI765S	48,070
		75×65×65	HNI766U	48,070	HNI766S	48,070
		75×65×75	HNI767U	48,070	HNI767S	48,070
		75×75×50	HNI775U	48,070	HNI775S	48,070
		75×75×65	HNI776U	48,070	HNI776S	48,070
		75×75×75	HNI777U	48,070	HNI777S	48,070
			325mm	50×50×50	HNJ555U	48,070
50×50×65	HNJ556U			48,070	HNJ556S	48,070
50×50×75	HNJ557U			48,070	HNJ557S	48,070
50×65×50	HNJ565U			48,070	HNJ565S	48,070
50×65×65	HNJ566U			48,070	HNJ566S	48,070
50×65×75	HNJ567U			48,070	HNJ567S	48,070
50×75×50	HNJ575U			48,070	HNJ575S	48,070
50×75×65	HNJ576U			48,070	HNJ576S	48,070
50×75×75	HNJ577U			48,070	HNJ577S	48,070
65×50×50	HNJ655U			48,070	HNJ655S	48,070
65×50×65	HNJ656U			48,070	HNJ656S	48,070
65×50×75	HNJ657U			48,070	HNJ657S	48,070
65×65×50	HNJ665U			48,070	HNJ665S	48,070
65×65×65	HNJ666U			48,070	HNJ666S	48,070
65×65×75	HNJ667U			48,070	HNJ667S	48,070
65×75×50	HNJ675U			48,070	HNJ675S	48,070
65×75×65	HNJ676U			48,070	HNJ676S	48,070
65×75×75	HNJ677U			48,070	HNJ677S	48,070
75×50×50	HNJ755U			48,070	HNJ755S	48,070
75×50×65	HNJ756U			48,070	HNJ756S	48,070
75×50×75	HNJ757U			48,070	HNJ757S	48,070
75×65×50	HNJ765U			48,070	HNJ765S	48,070
75×65×65	HNJ766U			48,070	HNJ766S	48,070
75×65×75	HNJ767U			48,070	HNJ767S	48,070
75×75×50	HNJ775U			48,070	HNJ775S	48,070
75×75×65	HNJ776U			48,070	HNJ776S	48,070
75×75×75	HNJ777U			48,070	HNJ777S	48,070

注) 便器排水の流入口対面に横枝管を接続しないでください。注) ◆印は標準品です。
 注) 伸頂通気管の管径は、立て管以上となります。また、伸頂通気管に排水を流入しないでください。便器を接続する場合には、対面に伸頂通気管や横枝管のない継手を選定してください。
 注) ◆印以外と差し口、防振タイプ、二段タイプ、最上階継手は全て受注生産品となります。受注生産品の納期は受注後約2週間となります。詳しくは最寄りの営業所までお問い合わせください。

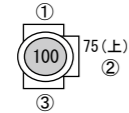
本体100、上段75(下段3方向)							
図例	上段 枝高さ	横枝管口径 ①×②×③	受口		差し口		
			品番	価格(円/個)	品番	価格(円/個)	
 	335mm	50×50×50	HNK555U	48,070	HNK555S	48,070	
		50×50×65	HNK556U	48,070	HNK556S	48,070	
		50×50×75	HNK557U	48,070	HNK557S	48,070	
		50×65×50	HNK565U	48,070	HNK565S	48,070	
		50×65×65	HNK566U	48,070	HNK566S	48,070	
		50×65×75	HNK567U	48,070	HNK567S	48,070	
		50×75×50	HNK575U	48,070	HNK575S	48,070	
		50×75×65	HNK576U	48,070	HNK576S	48,070	
		50×75×75	HNK577U	48,070	HNK577S	48,070	
		65×50×50	HNK655U	48,070	HNK655S	48,070	
		65×50×65	HNK656U	48,070	HNK656S	48,070	
		65×50×75	HNK657U	48,070	HNK657S	48,070	
		65×65×50	HNK665U	48,070	HNK665S	48,070	
		65×65×65	HNK666U	48,070	HNK666S	48,070	
		65×65×75	HNK667U	48,070	HNK667S	48,070	
		65×75×50	HNK675U	48,070	HNK675S	48,070	
		65×75×65	HNK676U	48,070	HNK676S	48,070	
		65×75×75	HNK677U	48,070	HNK677S	48,070	
		75×50×50	HNK755U	48,070	HNK755S	48,070	
		75×50×65	HNK756U	48,070	HNK756S	48,070	
		75×50×75	HNK757U	48,070	HNK757S	48,070	
		75×65×50	HNK765U	48,070	HNK765S	48,070	
		75×65×65	HNK766U	48,070	HNK766S	48,070	
		75×65×75	HNK767U	48,070	HNK767S	48,070	
		75×75×50	HNK775U	48,070	HNK775S	48,070	
		75×75×65	HNK776U	48,070	HNK776S	48,070	
		75×75×75	HNK777U	48,070	HNK777S	48,070	

注) 便器排水の流入口対面に横枝管を接続しないでください。注) ◆印は標準品です。
注) 伸頂通気管の管径は、立て管以上となります。また、伸頂通気管に排水を流入しないでください。 便器を接続する場合には、対面に伸頂通気管や横枝管のない継手を選定してください。
注) ◆印以外と差し口、防振タイプ、二段タイプ、最上階継手は全て受注生産品となります。受注生産品の納期は受注後約2週間となります。詳しくは最寄りの営業所までお問い合わせください。

ADスリム継手 品番の見方

ADスリム継手は、アダプター方式を採用しており横枝管の接続方向、管径は工場組立時に選ぶことができ、様々なタイプに対応可能となります。
ADスリム継手の品番は、下記の様な見方となります。

標準タイプの場合(二段タイプは除く。)

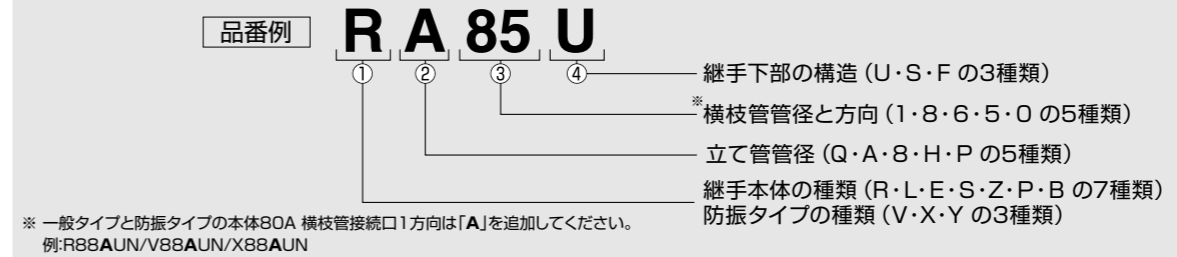

①-1 継手本体の種類

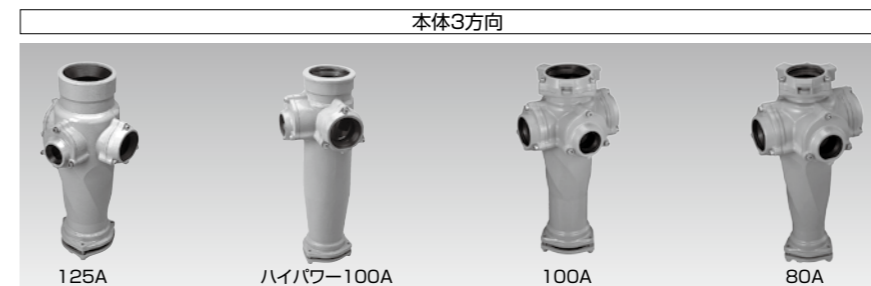
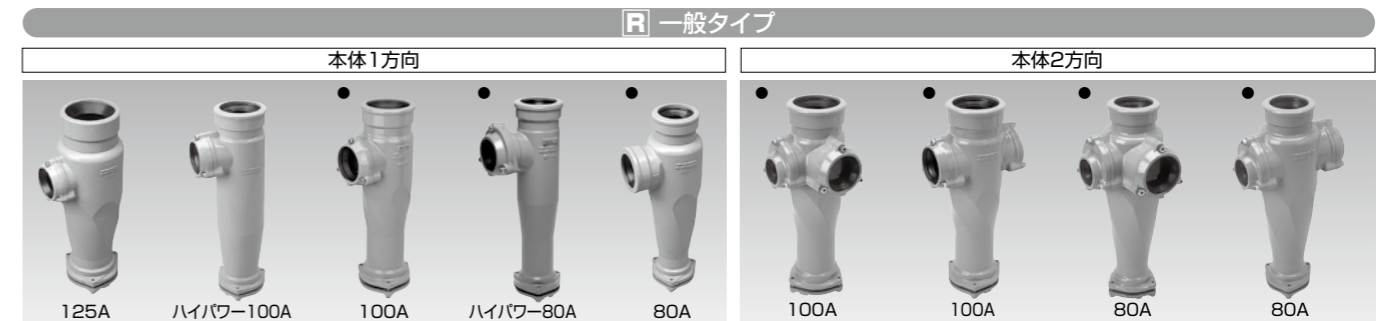

注) ● □ 一般タイプの本体1方向品と2方向品の100・80Aについては、品番の末尾にNを付けてください。



注) ● □ ロングタイプの本体1方向品の100・80Aについては、品番の末尾にNを付けてください。

B 対面合流継手



①-2 防振タイプの種類

継手本体	サイズ	対応スラブ 厚み L
V R 一般タイプ	ADスリム 80A	200mm
	ADスリム 100A	
	ハイパワー 80A	
X R 一般タイプ	ハイパワー-100A	280mm
	ADスリム 80A	260mm
	ADスリム 100A	
Y L ロングタイプ (本体 1方向)	ADスリム 80A	200mm
	ADスリム 100A	
	ハイパワー 80A	

* 特殊品対応も可能です。

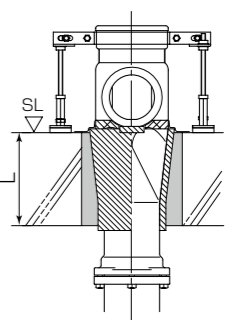

② 立て管管径

立て管管径	対応スラブ厚み L
Q	125A
H	ハイパワー-100A
A	100A
P	ハイパワー 80A
8	80A

③横枝管管径と方向

管 径	方 向
横枝管管径	横枝管の最大管径を上(場所イ)にして右まわり
1 100A	
8 80A	
6 65A	
5 50A	
0 接続口なし 又はCO栓	

注) 便器が流入する場合は、カタログまたは技術資料の「対面流入の注意点」を参照ください。

④継手下部の構造



標準タイプの品番例

品番... **E 8 8 0 0 6 U**

- E エルボ付
- 8 立て管 80A
- 8 横枝管 80A
- 0 接続口なし またはCO栓
- 0 接続口なし またはCO栓
- 6 横枝管 65A
- U 受け口

二段タイプ 100A の場合(ラセンDVLPとの接続不可)

品番例 **W A 5B 12 U**

- 1 継手下部の構造(U・S・Fの3種類)
- 2 上段枝高さ(12~40の15種類)
- 3 下段横枝管管径と位置
- 4 立て管管径(Aのみ)
- 5 継手本体の種類(W・Tの2種類)

①継手本体の種類

W 二段タイプ 上段80A

立て管.....100A
上段の横枝管... 80A

T 二段タイプ 上段50A

立て管.....100A
上段の横枝管... 50A

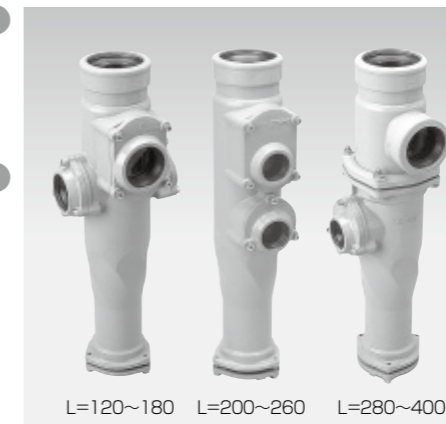

④上段枝高さ

L(高さ)	寸法
12	120mm
14	140mm
16	160mm
18	180mm
20	200mm
22	220mm
24	240mm
26	260mm
28	280mm ※
30	300mm ※
32	320mm ※
34	340mm ※
36	360mm ※
38	380mm ※
40	400mm ※

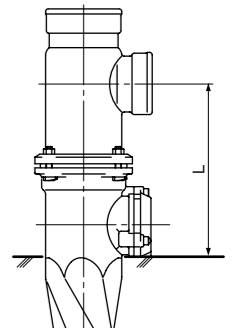

二段タイプ 80A の場合(ラセンDVLP専用継手)

※FSフランジ不可

品番例 **W 6 B 38 U**

- 1 継手下部の構造 (Uのみ)
- 2 上段枝高さ (25~40の9種類)
- 3 上段に対する下段の横枝管の位置 (A・B・C・Dの4種類)
- 4 下段横枝管管径 (6・5の2種類)
- 5 継手本体の種類 (Wのみ)

①継手本体の種類

W 二段タイプ

立て管.....80A
上段の横枝管...80A

④上段枝高さ

L(高さ)	寸法
25	250mm
26	260mm
28	280mm ※
30	300mm ※
32	320mm ※
34	340mm ※
36	360mm ※
38	380mm ※
40	400mm ※

※任意で切れます。(5mm単位で発注できます。)

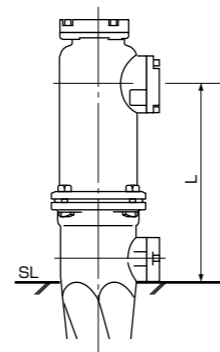

②立て管管径

立て管管径	寸法
A	100A

③-1 下段の横枝管管径

横枝管管径	寸法
8	80A
6	65A
5	50A
C	CO栓

③-2 上段に対する下段の横枝管の位置

位置	上段枝高さ(mm)		
角 度	120~180	200~260	280~400
角度:A 上段・下段	×	○	○
角度:B 上段 下段	○	○	○
角度:C 上段 下段	×	×	○
角度:D 上段 下段	○	○	○
角度:BとD 上段 下段	○	×	×

<例1> 下段横枝管1方向の場合

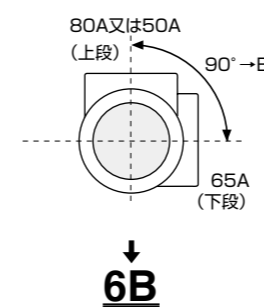

<例2> 下段横枝管2方向の場合

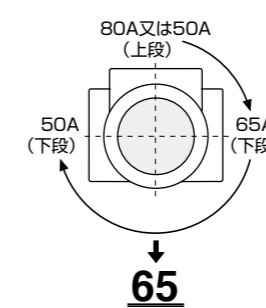

横枝管管径にて記載

②下段の横枝管管径

横枝管管径	寸法
6	65A
5	50A

③上段に対する下段の横枝管の位置

位置 <例>

角 度	寸法
A	0°
B	90°
C	180°
D	270°

⑤継手下部の構造



二段タイプの品番例

品番... **W 6 B 28 U**

- W 二段タイプ
- 6 下段の横枝管 65A
- B 上段に対して下段の位置 90°
- 28 上段高さ 280ミリ
- U 受け口

⑤継手下部の構造



二段タイプの品番例

品番... **W A 65 14 U**

- W 二段タイプ 上段 80A
- A 立て管管径 100A
- 65 下段横枝管管径と位置
- 14 上段高さ 140ミリ
- U 受け口

エスロンADスリム継手 R 一般タイプ<100A>

本体100A(横枝管接続口1方向)

図例	★ 横枝管 口径	受口		差し口		
		品番	価格(円/個)	品番	価格(円/個)	
	★ 100	CO栓	RAUN	38,020	RASN	36,040
		50	RA5UN	◆ 37,490	RA5SN	◆ 35,640
		65	RA6UN	◆ 37,490	RA6SN	◆ 35,640
		80	RA8UN	◆ 37,490	RA8SN	◆ 35,640

本体100A(横枝管接続口2方向)

図例	★ 横枝管 口径	受口		差し口		図例	★ 横枝管 口径	受口		差し口			
		品番	価格(円/個)	品番	価格(円/個)			品番	価格(円/個)	品番	価格(円/個)		
	★ 100	50	RA85UN	◆ 45,940	RA85SN	44,220		★ 100	50	RA65UN	◆ 48,710	RA65SN	46,860
		65	RA86UN	◆ 45,410	RA86SN	43,820			65	RA66UN	◆ 48,050	RA66SN	46,330
		80	RA88UN	◆ 42,900	RA88SN	41,050			65	RA605UN	◆ 48,710	RA605SN	46,860
	★ 100	50	RA805UN	◆ 45,940	RA805SN	44,220		★ 100	65	RA606UN	◆ 48,050	RA606SN	46,330
		65	RA806UN	◆ 45,410	RA806SN	43,820			50	RA55UN	◆ 49,100	RA55SN	47,390
		80	RA808UN	◆ 42,900	RA808SN	41,050			65	RA56UN	◆ 48,710	RA56SN	46,860
	★ 100	50	RA58UN	◆ 45,940	RA58SN	44,220		★ 100	50	RA505UN	◆ 49,100	RA505SN	47,390
		65	RA68UN	◆ 45,410	RA68SN	43,820							

本体100A(横枝管接続口3方向)

図例	★ 横枝管 口径	受口		差し口		図例	★ 横枝管 口径	受口		差し口			
		品番	価格(円/個)	品番	価格(円/個)			品番	価格(円/個)	品番	価格(円/個)		
	★ 100	50	RA885U	◆ 45,410	RA885S	43,820		★ 100	50	RA8055U	◆ 48,710	RA8055S	46,860
		65	RA886U	◆ 45,010	RA886S	43,160			65	RA8056U	◆ 48,050	RA8056S	46,330
		80	RA888U	◆ 42,240	RA888S	40,660			80	RA8058U	◆ 45,410	RA8058S	43,820
	★ 100	50	RA865U	◆ 48,050	RA865S	46,330		★ 100	50	RA665U	◆ 50,820	RA665S	48,970
		65	RA866U	◆ 47,520	RA866S	45,800			65	RA666U	◆ 50,160	RA666S	48,440
		80	RA868U	◆ 45,010	RA868S	43,160			65	RA655U	◆ 51,220	RA655S	49,370
	★ 100	50	RA8605U	◆ 48,050	RA8605S	46,330		★ 100	65	RA656U	◆ 50,820	RA656S	48,970
		65	RA8606U	◆ 47,520	RA8606S	45,800			50	RA6505U	◆ 51,220	RA6505S	49,370
		80	RA8608U	◆ 45,010	RA8608S	43,160			65	RA6605U	◆ 50,820	RA6605S	48,970
	★ 100	50	RA8065U	◆ 48,050	RA8065S	46,330		★ 100	50	RA6055U	◆ 51,220	RA6055S	49,370
		65	RA8066U	◆ 47,520	RA8066S	45,800			50	RA555U	◆ 51,610	RA555S	50,030
		80	RA8068U	◆ 45,010	RA8068S	43,160							
	★ 100	50	RA855U	◆ 48,710	RA855S	46,860							
		65	RA856U	◆ 48,050	RA856S	46,330							
		80	RA858U	◆ 45,410	RA858S	43,820							
	★ 100	50	RA8505U	◆ 48,710	RA8505S	46,860							
		65	RA8506U	◆ 48,050	RA8506S	46,330							

注) ◆印は、標準品です。
 注) ◆印以外は受注生産です。納品時期は、受注後3営業日程度必要となります。
 注) 便器を接続する場合には、対面に横枝管のない継手を選定してください。対面合流する場合は、P28の対面合流継手をご使用ください。
 注) 継手の差し口部の切断・外形切削加工は受注後1週間程度必要となります。
 注) 各継手の在庫状況や、各種お問い合わせにつきましては最寄りの営業所までご連絡ください。

エスロンADスリム継手 L ロングタイプ<100A>

本体100A(横枝管接続口1方向)

図例	★ 横枝管 口径	受口		差し口		
		品番	価格(円/個)	品番	価格(円/個)	
	★ 100	CO栓	LAUN	50,030	LASN	48,180
		50	LA5UN	◆ 52,400	LA5SN	◆ 50,820
		65	LA6UN	◆ 52,010	LA6SN	◆ 50,160
		80	LA8UN	◆ 49,370	LA8SN	◆ 47,780

本体100A(横枝管接続口2方向)

図例	★ 横枝管 口径	受口		差し口		図例	★ 横枝管 口径	受口		差し口			
		品番	価格(円/個)	品番	価格(円/個)			品番	価格(円/個)	品番	価格(円/個)		
	★ 100	50	LA85U	◆ 52,010	LA85S	50,160		★ 100	50	LA605U	◆ 54,380	LA605S	52,540
		65	LA86U	◆ 51,350	LA86S	49,760			65	LA606U	◆ 53,720	LA606S	52,140
		80	LA88U	◆ 48,970	LA88S	47,260			50	LA6005U	◆ 54,380	LA6005S	52,540
	★ 100	50	LA805U	◆ 52,010	LA805S	50,160		★ 100	50	LA55U	◆ 54,780	LA55S	53,200
		65	LA806U	◆ 51,350	LA806S	49,760			65	LA505U	◆ 54,780	LA505S	53,200
		80	LA808U	◆ 48,970	LA808S	47,260							
	★ 100	50	LA8005U	◆ 52,010	LA8005S	50,160							
		65	LA8006U	◆ 51,350	LA8006S	49,760							
		80	LA8008U	◆ 48,970	LA8008S	47,260							
	★ 100	50	LA65U	◆ 54,380	LA65S	52,540							
		65	LA66U	◆ 53,720	LA66S	52,140							

本体100A(横枝管接続口3方向)

図例	★ 横枝管 口径	受口		差し口		図例	★ 横枝管 口径	受口		差し口			
		品番	価格(円/個)	品番	価格(円/個)			品番	価格(円/個)	品番	価格(円/個)		
	★ 100	50	LA885U	◆ 51,350	LA885S	49,760		★ 100	50	LA8505U	◆ 54,380	LA8505S	52,540
		65	LA886U	◆ 50,950	LA886S	49,100			65	LA8506U	◆ 53,720	LA8506S	52,140
		80	LA888U	◆ 48,440	LA888S	46,730			50	LA8055U	◆ 54,380	LA8055S	52,540
	★ 100	50	LA865U	◆ 53,720	LA865S	52,140		★ 100	65	LA8065U	◆ 53,720	LA8065S	52,140
		65	LA866U	◆ 53,330	LA866S	51,480			65	LA665U	◆ 56,230	LA665S	54,520
		80	LA868U	◆ 50,950	LA868S	49,100			65	LA666U	◆ 55,700	LA666S	53,990
	★ 100	50	LA8058U	◆ 51,350	LA8058S	49,760		★ 100	50	LA655U	◆ 56,760	LA655S	55,040
		65	LA8068U	◆ 50,950	LA8068S	49,100			65	LA656U	◆ 56,230	LA656S	54,520
		80	LA8088U	◆ 48,970	LA8088S	47,260			50	LA6055U	◆ 56,760	LA6055S	55,040
	★ 100	50	LA8605U	◆ 53,720	LA8605S	52,140		★ 100	50	LA656U	◆ 56,230	LA656S	54,520
		65	LA8606U	◆ 53,330	LA8606S	51,480			65	LA605U	◆ 56,760	LA605S	55,040
		80	LA8608U	◆ 50,950	LA8608S	49,100			50	LA6605U	◆ 56,230	LA6605S	54,520
	★ 100	50	LA855U	◆ 54,380	LA855S	52,540		★ 100	50	LA6055U	◆ 56,760	LA6055S	55,040
		65	LA856U	◆ 53,720	LA856S	52,140			65	LA605U	◆ 56,760	LA605S	55,040
		80	LA858U	◆ 51,350	LA858S	49,760			50	LA555U	◆ 57,290	LA555S	55,570
	★ 100	50	LA8505U	◆ 53,720	LA8505S	52,140							
		65	LA8506U	◆ 53,330	LA8506S	51,480							

注) ◆印は、標準品です。
 注) ◆印以外は受注生産です。納品時期は、受注後3営業日程度必要となります。
 注) 継手の差し口部の切断・外形切削加工は受注後1週間程度必要となります。
 注) 各継手の在庫状況や、各種お問い合わせにつきましては最寄りの営業所までご連絡ください。

ADスリム継手 100A



ADスリム継手 100A

エスロンADスリム継手 E エルボ付<100A>(エルボ部はフランジ接続となります)





本体100A(横枝管接続口1方向)

図例	受口		差し口	
	品番	価格(円/個)	品番	価格(円/個)
	EA8U	52,930	EA8S	51,220

本体100A(横枝管接続口2方向)

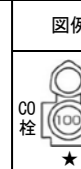
図例	★ 横枝管 口径	受口		差し口		図例	★ 横枝管 口径	受口		差し口		
		品番	価格(円/個)	品番	価格(円/個)			品番	価格(円/個)	品番	価格(円/個)	
	80L	50	EA85U	55,570	EA85S	53,720	80L	50	EA8005U	55,570	EA8005S	53,720
		65	EA86U	55,040	EA86S	53,330		65	EA8006U	55,040	EA8006S	53,330
		80	EA88U	52,400	EA88S	50,820		80	EA8008U	52,400	EA8008S	50,820
	80L	50	EA805U	55,570	EA805S	53,720	80L	50	EA805U	55,570	EA805S	53,720
		65	EA806U	55,040	EA806S	53,330		65	EA806U	55,040	EA806S	53,330
		80	EA808U	52,400	EA808S	50,820		80	EA808U	52,400	EA808S	50,820

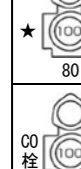
本体100A(横枝管接続口3方向)

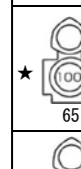
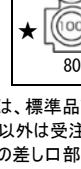

図例	★ 横枝管 口径	受口		差し口		図例	★ 横枝管 口径	受口		差し口		
		品番	価格(円/個)	品番	価格(円/個)			品番	価格(円/個)	品番	価格(円/個)	
	80L	50	EA885U	55,040	EA885S	53,330	80L	50	EA8065U	57,550	EA8065S	55,970
		65	EA886U	54,520	EA886S	52,670		65	EA8066U	57,160	EA8066S	55,440
		80	EA888U	52,010	EA888S	50,160		80	EA8068U	54,520	EA8068S	52,670
	80L	50	EA8805U	55,040	EA8805S	53,330	80L	50	EA855U	58,210	EA855S	56,360
		65	EA8806U	54,520	EA8806S	52,670		65	EA856U	57,550	EA856S	55,970
		80	EA8808U	52,010	EA8808S	50,160		80	EA858U	55,040	EA858S	53,330
	80L	50	EA8085U	55,040	EA8085S	53,330	80L	50	EA8505U	58,210	EA8505S	56,360
		65	EA8086U	54,520	EA8086S	52,670		65	EA8506U	57,550	EA8506S	55,970
		80	EA8088U	52,010	EA8088S	50,160		80	EA8508U	55,040	EA8508S	53,330
	80L	50	EA865U	57,550	EA865S	55,970	80L	50	EA8055U	58,210	EA8055S	56,360
		65	EA866U	57,160	EA866S	55,440		65	EA8056U	57,550	EA8056S	55,970
		80	EA868U	54,520	EA868S	52,670		80	EA8058U	55,040	EA8058S	53,330
	80L	50	EA8605U	57,550	EA8605S	55,970	80L	50	EA8055U	58,210	EA8055S	56,360
		65	EA8606U	57,160	EA8606S	55,440		65	EA8056U	57,550	EA8056S	55,970
		80	EA8608U	54,520	EA8608S	52,670		80	EA8058U	55,040	EA8058S	53,330

本体100A(横枝管接続口4方向)

図例	★ 横枝管 口径	受口		差し口		図例	★ 横枝管 口径	受口		差し口		
		品番	価格(円/個)	品番	価格(円/個)			品番	価格(円/個)	品番	価格(円/個)	
	80L	50	EA8885U	54,520	EA8885S	52,670	80L	50	EA8855U	57,550	EA8855S	55,970
		65	EA8886U	53,990	EA8886S	52,270		65	EA8856U	57,160	EA8856S	55,440
		80	EA8888U	51,350	EA8888S	49,760		80	EA8858U	54,520	EA8858S	52,670
	80L	50	EA8865U	57,160	EA8865S	55,440	80L	50	EA8585U	57,550	EA8585S	55,970
		65	EA8866U	56,630	EA8866S	54,780		65	EA8586U	57,160	EA8586S	55,440
		80	EA8868U	53,990	EA8868S	52,270		80	EA8588U	54,520	EA8588S	52,670
	80L	50	EA8685U	57,160	EA8685S	55,440	80L	50	EA8665U	59,660	EA8665S	58,080
		65	EA8686U	56,630	EA8686S	54,780		65	EA8666U	59,270	EA8666S	57,420
		80	EA8688U	53,990	EA8688S	52,270		80	EA8668U	56,630	EA8668S	54,780

注) ◆印は、標準品です。
 注) ◆印以外は受注生産です。納品時期は、受注後3営業日程度必要となります。
 注) 継手の差し口部の切断・外形切削加工は受注後1週間程度必要となります。
 注) 各継手の在庫状況や、各種お問い合わせにつきましては最寄りの営業所までご連絡ください。

本体100A(横枝管接続口4方向)

図例	★ 横枝管 口径	受口		差し口		図例	★ 横枝管 口径	受口		差し口		
		品番	価格(円/個)	品番	価格(円/個)			品番	価格(円/個)	品番	価格(円/個)	
	80L	50	EA8565U	60,320	EA8565S	58,480	80L	50	EA8555U	60,720	EA8555S	59,140
		65	EA8566U	59,660	EA8566S	58,080		65	EA8556U	60,320	EA8556S	58,480
		80	EA8568U	57,160	EA8568S	55,440		80	EA8558U	57,550	EA8558S	55,970
	80L	50	EA8655U	60,320	EA8655S	58,480	80L	50	EA8655U	60,320	EA8655S	58,480
		65	EA8656U	59,660	EA8656S	58,080		65	EA8656U	59,660	EA8656S	58,080
		80	EA8658U	57,160	EA8658S	55,440		80	EA8658U	57,160	EA8658S	55,440

エスロンADスリム継手 S 横枝管<100A>



本体100A(横枝管接続口1方向)

図例	受口		差し口	
	品番	価格(円/個)	品番	価格(円/個)
	SA1U	◆ 44,350	SA1S	◆ 40,790

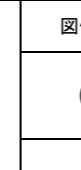
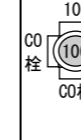
本体100A(横枝管接続口2方向)

図例	★ 横枝管 口径	受口		差し口		図例	★ 横枝管 口径	受口		差し口		
		品番	価格(円/個)	品番	価格(円/個)			品番	価格(円/個)	品番	価格(円/個)	
	100	50	SA101U	55,970	SA101S	52,270	100	50	SA1005U	58,870	SA1005S	55,180
		65	SA1006U	58,340	SA1006S	54,650		65	SA1006U	58,340	SA1006S	54,650
		80	SA1008U	55,700	SA1008S	52,140		80	SA1008U	55,700	SA1008S	52,140
	100	50	SA15U	58,870	SA15S	55,180	100	50	SA105U	58,870	SA105S	55,180
		65	SA16U	58,340	SA16S	54,650		65	SA106U	58,340	SA106S	54,650
		80	SA18U	55,700	SA18S	52,140		80	SA108U	55,700	SA108S	52,140
		100	SA11U	55,970	SA11S	52,270		100	SA108U	55,700	SA108S	52,140

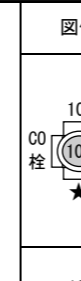
本体100A(横枝管接続口3方向)

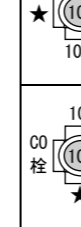
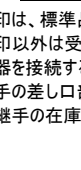
図例	★ 横枝管 口径	受口		差し口		図例	★ 横枝管 口径	受口		差し口		
		品番	価格(円/個)	品番	価格(円/個)			品番	価格(円/個)	品番	価格(円/個)	
	100	50	SA115U	58,480	SA115S	54,780	100	50	SA1805U	63,620	SA1805S	59,660
		65	SA116U	58,080	SA116S	54,380		65	SA1806U	63,230	SA1806S	59,530
		80	SA118U	55,440	SA118S	51,610		80	SA1808U	60,590	SA1808S	56,760
		100	SA111U	55,570	SA111S	52,010		100	SA1808U	60,590	SA1808S	56,760
	100	50	SA1105U	58,480	SA1105S	54,780	100	50	SA1085U	63,620	SA1085S	59,660
		65	SA1106U	58,080	SA1106S	54,380		65	SA1086U	63,230	SA1086S	59,530
		80	SA1108U	55,440	SA1108S	51,610		80	SA1088U	60,590	SA1088S	56,760
	100	50	SA1015U	58,480	SA1015S	54,780	100	50	SA1508U	63,620	SA1508S	59,930
		65	SA1016U	58,080	SA1016S	54,380		65	SA1608U	63,230	SA1608S	59,530
		80	SA1018U	55,440	SA1018S	51,610		80	SA1058U	63,620	SA1058S	59,660
	100	50	SA185U	63,620	SA185S	59,930	100	50	SA1068U	63,230	SA1068S	59,530
		65	SA186U	63,230	SA186S	59,530		65	SA158U	63,620	SA158S	59,930
		80	SA188U	60,590	SA188S	56,760		80	SA168U	63,230	SA168S	59,530

注) ◆印は、標準品です。
 注) ◆印以外は受注生産です。納品時期は、受注後3営業日程度必要となります。
 注) 便器を接続する場合には、対面に横枝管のない継手を選定してください。対面合流する場合は、P28の対面合流継手をご使用ください。
 注) 継手の差し口部の切断・外形切削加工は受注後1週間程度必要となります。
 注) 各継手の在庫状況や、各種お問い合わせにつきましては最寄りの営業所までご連絡ください。

本体100A(横枝管接続口4方向)

図例	★ 横枝管 口径	受口		差し口		図例	★ 横枝管 口径	受口		差し口		
		品番	価格(円/個)	品番	価格(円/個)			品番	価格(円/個)	品番	価格(円/個)	
★ 	100	50	SA1115U	58,210	SA1115S	54,520	80	50	SA1158U	63,360	SA1158S	59,660
		65	SA1116U	57,550	SA1116S	53,990		65	SA1168U	62,700	SA1168S	59,140
		80	SA1118U	55,040	SA1118S	51,350		50	SA1885U	68,510	SA1885S	64,810
★ 	100	50	SA1185U	63,360	SA1185S	59,660	80	65	SA1886U	67,850	SA1886S	64,280
		65	SA1186U	62,700	SA1186S	59,140		80	SA1888U	65,340	SA1888S	61,640
		80	SA1188U	60,190	SA1188S	56,500		50	SA1588U	68,510	SA1588S	64,810
★ 	100	50	SA1815U	63,360	SA1815S	59,660	80	65	SA1688U	67,850	SA1688S	64,280
		65	SA1816U	62,700	SA1816S	59,140		50	SA1858U	68,510	SA1858S	64,810
		80	SA1818U	60,190	SA1818S	56,500		65	SA1868U	67,850	SA1868S	64,280

エスロンADスリム継手 B 対面合流継手<100A>

本体100A(横枝管接続口2方向)

図例	★ 横枝管 口径	受口		差し口		図例	★ 横枝管 口径	受口		差し口		
		品番	価格(円/個)	品番	価格(円/個)			品番	価格(円/個)	品番	価格(円/個)	
★ 	80	50	BA805UN	55,180	BA805SN	53,060	100	80	BA108UN	66,790	BA108SN	62,570
		65	BA806UN	54,520	BA806SN	52,540		100	BA101UN	67,190	BA101SN	62,700
		80	BA808UN	51,480	BA808SN	49,240						

エスロンADスリム継手 W 二段タイプ(上段80A)<100A>(ラセンDVLPとの接続不可)

本体100A、上段横枝管80A(ラセンDVLPとの接続不可)

図例	★ 横枝管 口径	受口		差し口		図例	★ 横枝管 口径	受口		差し口		
		品番	価格(円/個)	品番	価格(円/個)			品番	価格(円/個)	品番	価格(円/個)	
★ 	80(上)	CO栓	WACA40U	66,530	WACA40S	66,530	80(上)	CO栓	WACA38U	66,530	WACA38S	66,530
		50	WA5A40U	69,170	WA5A40S	69,170		50	WA5A38U	69,170	WA5A38S	69,170
		65	WA6A40U	68,640	WA6A40S	68,640		65	WA6A38U	68,640	WA6A38S	68,640
★ 	80(上)	80	WA8A40U	66,000	WA8A40S	66,000	80(上)	80	WA8A38U	66,000	WA8A38S	66,000
		CO栓	WACB40U	66,530	WACB40S	66,530		CO栓	WACB38U	66,530	WACB38S	66,530
		50	WA5B40U	69,170	WA5B40S	69,170		50	WA5B38U	69,170	WA5B38S	69,170
★ 	80(上)	65	WA6B40U	68,640	WA6B40S	68,640	80(上)	65	WA6B38U	68,640	WA6B38S	68,640
		80	WA8B40U	66,000	WA8B40S	66,000		80	WA8B38U	66,000	WA8B38S	66,000
		CO栓	WACC40U	66,530	WACC40S	66,530		CO栓	WACC38U	66,530	WACC38S	66,530
★ 	80(上)	50	WA5C40U	69,170	WA5C40S	69,170	80(上)	50	WA5C38U	69,170	WA5C38S	69,170
		65	WA6C40U	68,640	WA6C40S	68,640		65	WA6C38U	68,640	WA6C38S	68,640
		80	WA8C40U	66,000	WA8C40S	66,000		80	WA8C38U	66,000	WA8C38S	66,000
★ 	80(上)	CO栓	WACD40U	66,530	WACD40S	66,530	80(上)	CO栓	WACD38U	66,530	WACD38S	66,530
		50	WA5D40U	69,170	WA5D40S	69,170		50	WA5D38U	69,170	WA5D38S	69,170
		65	WA6D40U	68,640	WA6D40S	68,640		65	WA6D38U	68,640	WA6D38S	68,640
★ 	80(上)	80	WA8D40U	66,000	WA8D40S	66,000	80(上)	80	WA8D38U	66,000	WA8D38S	66,000

注)◆印は、標準品です。
 注)◆印以外は受注生産です。納品時期は、受注後3営業日程度必要となります。
 注)継手の差し口部の切断・外形切削加工は受注後1週間程度必要となります。
 注)各継手の在庫状況や、各種お問い合わせにつきましては最寄りの営業所までご連絡ください。

本体100A、上段横枝管80A(ラセンDVLPとの接続不可)

図例	★ 横枝管 口径	受口		差し口		図例	★ 横枝管 口径	受口		差し口		
		品番	価格(円/個)	品番	価格(円/個)			品番	価格(円/個)	品番	価格(円/個)	
★ 	80(上)	CO栓	WACA36U	66,530	WACA36S	66,530	80(上)	CO栓	WACC32U	64,810	WACC32S	64,810
		50	WA5A36U	69,170	WA5A36S	69,170		50	WA5C32U	67,450	WA5C32S	67,450
		65	WA6A36U	68,640	WA6A36S	68,640		65	WA6C32U	66,920	WA6C32S	66,920
★ 	80(上)	80	WA8A36U	66,000	WA8A36S	66,000	80(上)	80	WA8C32U	64,420	WA8C32S	64,420
		CO栓	WACB36U	66,530	WACB36S	66,530		CO栓	WACD32U	64,810	WACD32S	64,810
		50	WA5B36U	69,170	WA5B36S	69,170		50	WA5D32U	67,450	WA5D32S	67,450
★ 	80(上)	65	WA6B36U	68,640	WA6B36S	68,640	80(上)	65	WA6D32U	66,920	WA6D32S	66,920
		80	WA8B36U	66,000	WA8B36S	66,000		80	WA8D32U	64,420	WA8D32S	64,420
		CO栓	WACC36U	66,530	WACC36S	66,530		CO栓	WACA30U	62,960	WACA30S	62,960
★ 	80(上)	50	WA5C36U	69,170	WA5C36S	69,170	80(上)	50	WA5A30U	65,740	WA5A30S	65,740
		65	WA6C36U	68,640	WA6C36S	68,640		65	WA6A30U	65,080	WA6A30S	65,080
		80	WA8C36U	66,000	WA8C36S	66,000		80	WA8A30U	62,570	WA8A30S	62,570
★ 	80(上)	CO栓	WACD36U	66,530	WACD36S	66,530	80(上)	CO栓	WACB30U	62,960	WACB30S	62,960
		50	WA5D36U	69,170	WA5D36S	69,170		50	WA5B30U	65,740	WA5B30S	65,740
		65	WA6D36U	68,640	WA6D36S	68,640		65	WA6B30U	65,080	WA6B30S	65,080
★ 	80(上)	80	WA8D36U	66,000	WA8D36S	66,000	80(上)	80	WA8B30U	62,570	WA8B30S	62,570
		CO栓	WACA34U	64,810	WACA34S	64,810		CO栓	WACC30U	62,960	WACC30S	62,960
		50	WA5A34U	67,450	WA5A34S	67,450		50	WA5C30U	65,740	WA5C30S	65,740
★ 	80(上)	65	WA6A34U	66,920	WA6A34S	66,920	80(上)	65	WA6C30U	65,080	WA6C30S	65,080
		80	WA8A34U	64,420	WA8A34S	64,420		80	WA8C30U	62,570	WA8C30S	62,570
		CO栓	WACB34U	64,810	WACB34S	64,810		CO栓	WACD30U	62,960	WACD30S	62,960
★ 	80(上)	50	WA5B34U	67,450	WA5B34S	67,450	80(上)	50	WA5D30U	65,740	WA5D30S	65,740
		65	WA6B34U	66,920	WA6B34S	66,920		65	WA6D30U	65,080	WA6D30S	65,080
		80	WA8B34U	64,420	WA8B34S	64,420		80	WA8D30U	62,570	WA8D30S	62,570
★ 	80(上)	CO栓	WACC34U	64,810	WACC34S	64,810	80(上)	CO栓	WACA28U	62,960	WACA28S	62,960
		50	WA5C34U	67,450	WA5C34S	67,450		50	WA5A28U	65,740	WA5A28S	65,740
		65	WA6C34U	66,920	WA6C34S	66,920		65	WA6A28U	65,080	WA6A28S	65,080
★ 	80(上)	80	WA8C34U	64,420	WA8C34S	64,420	80(上)	80	WA8A28U	62,570	WA8A28S	62,570
		CO栓	WACD34U	64,810	WACD34S	64,810		CO栓	WACB28U	62,960	WACB28S	62,960
		50	WA5D34U	67,450	WA5D34S	67,450		50	WA5B28U	65,740	WA5B28S	65,740
★ 	80(上)	65	WA6D34U	66,920	WA6D34S	66,920	80(上)	65	WA6B28U	65,080	WA6B28S	65,080
		80	WA8D34U	64,420	WA8D34S	64,420		80	WA8B28U	62,570	WA8B28S	62,570
		CO栓	WACA32U	64,810	WACA32S	64,810		CO栓	WACC28U	62,960	WACC28S	62,960
★ 	80(上)	50	WA5A32U	67,450	WA5A32S	67,450	80(上)	50	WA5C28U	65,740	WA5C28S	65,740
		65	WA6A32U	66,920	WA6A32S	66,920		65	WA6C28U	65,080	WA6C28S	65,080
		80	WA8A32U	64,420	WA8A32S	64,420		80	WA8C28U	62,570	WA8C28S	62,570
★ 	80(上)	CO栓	WACB32U	64,810	WACB32S	64,810	80(上)	CO栓	WACD28U	62,960	WACD28S	62,960
		50	WA5B32U	67,450	WA5B32S	67,450		50	WA5D28U	65,740	WA5D28S	65,740
		65	WA6B32U	66,920	WA6B32S	66,920		65	WA6D28U	65,080	WA6D28S	65,080
★ 	80(上)	80	WA8B32U	64,420	WA8B32S	64,420	80(上)	80	WA8D28U	62,570	WA8D28S	62,570

注)◆印は、標準品です。
 注)◆印以外は受注生産です。納品時期は、受注後3営業日程度必要となります。
 注)継手の差し口部の切断・外形切削加工は受注後1週間程度必要となります。
 注)各継手の在庫状況や、各種お問い合わせにつきましては最寄りの営業所までご連絡ください。

ADスリム継手
100A

ADスリム継手
100A

本体100A、上段横枝管80A (ラセンDVLPとの接続不可)

図例	★ 横枝管 口径	受口		差し口		図例	★ 横枝管 口径	受口		差し口	
		品番	価格(円/個)	品番	価格(円/個)			品番	価格(円/個)	品番	価格(円/個)
80(上) ★ 100 上段枝高さ: 260mm	CO栓	WACA26U	62,960	WACA26S	62,960	80(上) ★ 100 上段枝高さ: 200mm	CO栓	WACB20U	62,960	WACB20S	62,960
		50 WA5A26U	65,740	WA5A26S	65,740			50 WA5B20U	65,740	WA5B20S	65,740
		65 WA6A26U	65,080	WA6A26S	65,080			65 WA6B20U	65,080	WA6B20S	65,080
80(上) ★ 100 上段枝高さ: 260mm	CO栓	WACB26U	62,960	WACB26S	62,960	80(上) ★ 100 上段枝高さ: 200mm	CO栓	WACD20U	62,960	WACD20S	62,960
		50 WA5B26U	65,740	WA5B26S	65,740			50 WA5D20U	65,740	WA5D20S	65,740
		65 WA6B26U	65,080	WA6B26S	65,080			65 WA6D20U	65,080	WA6D20S	65,080
80(上) ★ 100 上段枝高さ: 260mm	CO栓	WACD26U	62,960	WACD26S	62,960	80(上) ★ 100 上段枝高さ: 200mm	CO栓	WACC18U	62,960	WACC18S	62,960
		50 WA5D26U	65,740	WA5D26S	65,740			50 WA5B18U	65,740	WA5B18S	65,740
		65 WA6D26U	65,080	WA6D26S	65,080			65 WA6B18U	65,080	WA6B18S	65,080
80(上) ★ 100 上段枝高さ: 240mm	CO栓	WACA24U	62,960	WACA24S	62,960	80(上) ★ 100 上段枝高さ: 180mm	CO栓	50 WA5D18U	65,740	WA5D18S	65,740
		50 WA5A24U	65,740	WA5A24S	65,740			65 WA6D18U	65,080	WA6D18S	65,080
		65 WA6A24U	65,080	WA6A24S	65,080			80 WA8D18U	62,570	WA8D18S	62,570
80(上) ★ 100 上段枝高さ: 240mm	CO栓	WACB24U	62,960	WACB24S	62,960	80(上) ★ 100 上段枝高さ: 180mm	CO栓	50 WA8518U	65,080	WA8518S	65,080
		50 WA5B24U	65,740	WA5B24S	65,740			65 WA8618U	64,680	WA8618S	64,680
		65 WA6B24U	65,080	WA6B24S	65,080			80 WA8818U	62,170	WA8818S	62,170
80(上) ★ 100 上段枝高さ: 240mm	CO栓	WACD24U	62,960	WACD24S	62,960	80(上) ★ 100 上段枝高さ: 180mm	CO栓	50 WA6518U	67,850	WA6518S	67,850
		50 WA5D24U	65,740	WA5D24S	65,740			65 WA6618U	67,190	WA6618S	67,190
		65 WA6D24U	65,080	WA6D24S	65,080			80 WA6818U	64,680	WA6818S	64,680
80(上) ★ 100 上段枝高さ: 240mm	CO栓	WACD24U	62,960	WACD24S	62,960	80(上) ★ 100 上段枝高さ: 180mm	CO栓	50 WA5518U	68,240	WA5518S	68,240
		50 WA5D24U	65,740	WA5D24S	65,740			65 WA5618U	67,850	WA5618S	67,850
		65 WA6D24U	65,080	WA6D24S	65,080			80 WA5818U	65,080	WA5818S	65,080
80(上) ★ 100 上段枝高さ: 220mm	CO栓	WACA22U	62,960	WACA22S	62,960	80(上) ★ 100 上段枝高さ: 160mm	CO栓	WACC16U	62,960	WACC16S	62,960
		50 WA5A22U	65,740	WA5A22S	65,740			50 WA5B16U	65,740	WA5B16S	65,740
		65 WA6A22U	65,080	WA6A22S	65,080			65 WA6B16U	65,080	WA6B16S	65,080
80(上) ★ 100 上段枝高さ: 220mm	CO栓	WACB22U	62,960	WACB22S	62,960	80(上) ★ 100 上段枝高さ: 160mm	CO栓	50 WA8B16U	62,570	WA8B16S	62,570
		50 WA5B22U	65,740	WA5B22S	65,740			50 WA5D16U	65,740	WA5D16S	65,740
		65 WA6B22U	65,080	WA6B22S	65,080			65 WA6D16U	65,080	WA6D16S	65,080
80(上) ★ 100 上段枝高さ: 220mm	CO栓	WACD22U	62,960	WACD22S	62,960	80(上) ★ 100 上段枝高さ: 160mm	CO栓	50 WA8516U	65,080	WA8516S	65,080
		50 WA5D22U	65,740	WA5D22S	65,740			65 WA8616U	64,680	WA8616S	64,680
		65 WA6D22U	65,080	WA6D22S	65,080			80 WA8816U	62,170	WA8816S	62,170
80(上) ★ 100 上段枝高さ: 200mm	CO栓	WACA20U	62,960	WACA20S	62,960	80(上) ★ 100 上段枝高さ: 160mm	CO栓	50 WA6516U	67,850	WA6516S	67,850
		50 WA5A20U	65,740	WA5A20S	65,740			65 WA6616U	67,190	WA6616S	67,190
		65 WA6A20U	65,080	WA6A20S	65,080			80 WA6816U	64,680	WA6816S	64,680
80(上) ★ 100 上段枝高さ: 200mm	CO栓	WACA20U	62,960	WACA20S	62,960	80(上) ★ 100 上段枝高さ: 160mm	CO栓	50 WA5516U	68,240	WA5516S	68,240
		50 WA5A20U	65,740	WA5A20S	65,740			65 WA5616U	67,850	WA5616S	67,850
		65 WA6A20U	65,080	WA6A20S	65,080			80 WA5816U	65,080	WA5816S	65,080

注) ◆印は、標準品です。
 注) ◆印以外は受注生産です。納品時期は、受注後3営業日程度必要となります。
 注) 継手の差し口部の切断・外形切削加工は受注後1週間程度必要となります。
 注) 各継手の在庫状況や、各種お問い合わせにつきましては最寄りの営業所までご連絡ください。

本体100A、上段横枝管80A (ラセンDVLPとの接続不可)

図例	★ 横枝管 口径	受口		差し口		図例	★ 横枝管 口径	受口		差し口	
		品番	価格(円/個)	品番	価格(円/個)			品番	価格(円/個)	品番	価格(円/個)
80(上) ★ 100 上段枝高さ: 140mm	CO栓	WACC14U	62,960	WACC14S	62,960	80(上) ★ 100 上段枝高さ: 120mm	CO栓	WACC12U	62,960	WACC12S	62,960
		50 WA5B14U	65,740	WA5B14S	65,740			50 WA5B12U	65,740	WA5B12S	65,740
		65 WA6B14U	65,080	WA6B14S	65,080			65 WA6B12U	65,080	WA6B12S	65,080
80(上) ★ 100 上段枝高さ: 140mm	CO栓	50 WA5D14U	65,740	WA5D14S	65,740	80(上) ★ 100 上段枝高さ: 120mm	CO栓	50 WA5D12U	65,740	WA5D12S	65,740
		65 WA6D14U	65,080	WA6D14S	65,080			65 WA6D12U	65,080	WA6D12S	65,080
		80 WA8D14U	62,570	WA8D14S	62,570			80 WA8D12U	62,570	WA8D12S	62,570
80(上) ★ 100 上段枝高さ: 140mm	CO栓	50 WA8514U	65,080	WA8514S	65,080	80(上) ★ 100 上段枝高さ: 120mm	CO栓	50 WA8512U	65,080	WA8512S	65,080
		65 WA8614U	64,680	WA8614S	64,680			65 WA8612U	64,680	WA8612S	64,680
		80 WA8814U	62,170	WA8814S	62,170			80 WA8812U	62,170	WA8812S	62,170
80(上) ★ 100 上段枝高さ: 140mm	CO栓	50 WA6514U	67,850	WA6514S	67,850	80(上) ★ 100 上段枝高さ: 120mm	CO栓	50 WA6512U	67,850	WA6512S	67,850
		65 WA6614U	67,190	WA6614S	67,190			65 WA6612U	67,190	WA6612S	67,190
		80 WA6814U	64,680	WA6814S	64,680			80 WA6812U	64,680	WA6812S	64,680
80(上) ★ 100 上段枝高さ: 140mm	CO栓	50 WA5514U	68,240	WA5514S	68,240	80(上) ★ 100 上段枝高さ: 120mm	CO栓	50 WA5512U	68,240	WA5512S	68,240
		65 WA5614U	67,850	WA5614S	67,850			65 WA5612U	67,850	WA5612S	67,850
		80 WA5814U	65,080	WA5814S	65,080			80 WA5812U	65,080	WA5812S	65,080

エスロンADスリム継手 T二段タイプ (上段50A) <100A> (ラセンDVLPとの接続不可)

本体100A、上段横枝管50A (ラセンDVLPとの接続不可)

図例	★ 横枝管 口径	受口		差し口		図例	★ 横枝管 口径	受口		差し口	
		品番	価格(円/個)	品番	価格(円/個)			品番	価格(円/個)	品番	価格(円/個)
50(上) ★ 100 上段枝高さ: 400mm	CO栓	TACA40U	66,400	TACA40S	66,400	50(上) ★ 100 上段枝高さ: 380mm	CO栓	TACB38U	66,400	TACB38S	66,400
		50 TA5A40U	69,170	TA5A40S	69,170			50 TA5B38U	69,170	TA5B38S	69,170
		65 TA6A40U	68,510	TA6A40S	68,510			65 TA6B38U	68,510	TA6B38S	68,510
50(上) ★ 100 上段枝高さ: 400mm	CO栓	TACB40U	66,400	TACB40S	66,400	50(上) ★ 100 上段枝高さ: 380mm	CO栓	TACC38U	66,400	TACC38S	66,400
		50 TA5B40U	69,170	TA5B40S	69,170			50 TA5C38U	69,170	TA5C38S	69,170
		65 TA6B40U	68,510	TA6B40S	68,510			65 TA6C38U	68,510	TA6C38S	68,510
50(上) ★ 100 上段枝高さ: 400mm	CO栓	TACC40U	66,400	TACC40S	66,400	50(上) ★ 100 上段枝高さ: 380mm	CO栓	TACD38U	66,400	TACD38S	66,400
		50 TA5C40U	69,170	TA5C40S	69,170			50 TA5D38U	69,170	TA5D38S	69,170
		65 TA6C40U	68,510	TA6C40S	68,510			65 TA6D38U	68,510	TA6D38S	68,510
50(上) ★ 100 上段枝高さ: 400mm	CO栓	TACD40U	66,400	TACD40S	66,400	50(上) ★ 100 上段枝高さ: 360mm	CO栓	TACA36U	66,400	TACA36S	66,400
		50 TA5D40U	69,170	TA5D40S	69,170			50 TA5A36U	69,170	TA5A36S	69,170
		65 TA6D40U	68,510	TA6D40S	68,510			65 TA6A36U	68,510	TA6A36S	68,510
50(上) ★ 100 上段枝高さ: 380mm	CO栓	TACA38U	66,400	TACA38S	66,400	50(上) ★ 100 上段枝高さ: 360mm	CO栓	TACB36U	66,400	TACB36S	66,400
		50 TA5A38U	69,170	TA5A38S	69,170			50 TA5B36U	69,170	TA5B36S	69,170
		65 TA6A38U	68,510	TA6A38S	68,510			65 TA6B36U	68,510	TA6B36S	68,510
50(上) ★ 100 上段枝高さ: 380mm	CO栓	TACA38U	66,400	TACA38S	66,400	50(上) ★ 100 上段枝高さ: 360mm	CO栓	TACB36U	66,400	TACB36S	66,400
		50 TA5A38U	69,170	TA5A38S	69,170			50 TA5B36U	69,170	TA5B36S	69,170
		65 TA6A38U	68,510	TA6A38S	68,510			65 TA6B36U	68,510	TA6B36S	68,510

注) ◆印は、標準品です。
 注) ◆印以外は受注生産です。納品時期は、受注後3営業日程度必要となります。
 注) 継手の差し口部の切断・外形切削加工は受注後1週間程度必要となります。
 注) 各継手の在庫状況や、各種お問い合わせにつきましては最寄りの営業所までご連絡ください。

本体100A、上段横枝管50A (ラセンDVLPとの接続不可)

図例	★ 横枝管 口径	受口		差し口		図例	★ 横枝管 口径	受口		差し口	
		品番	価格(円/個)	品番	価格(円/個)			品番	価格(円/個)		
50(上) ★ 上段枝高さ: 360mm	100	CO栓 TACC36U	66,400	TACC36S	66,400	50(上) ★ 上段枝高さ: 320mm	100	CO栓 TACD32U	64,810	TACD32S	64,810
		50 TA5C36U	69,170	TA5C36S	69,170			50 TA5D32U	67,580	TA5D32S	67,580
		65 TA6C36U	68,510	TA6C36S	68,510			65 TA6D32U	66,920	TA6D32S	66,920
50(上) ★ 上段枝高さ: 360mm	100	CO栓 TACD36U	66,400	TACD36S	66,400	50(上) ★ 上段枝高さ: 300mm	100	CO栓 TACA30U	62,960	TACA30S	62,960
		50 TA5D36U	69,170	TA5D36S	69,170			50 TA5A30U	65,740	TA5A30S	65,740
		65 TA6D36U	68,510	TA6D36S	68,510			65 TA6A30U	65,080	TA6A30S	65,080
50(上) ★ 上段枝高さ: 340mm	100	CO栓 TACA34U	64,810	TACA34S	64,810	50(上) ★ 上段枝高さ: 300mm	100	CO栓 TACB30U	62,960	TACB30S	62,960
		50 TA5A34U	67,580	TA5A34S	67,580			50 TA5B30U	65,740	TA5B30S	65,740
		65 TA6A34U	66,920	TA6A34S	66,920			65 TA6B30U	65,080	TA6B30S	65,080
50(上) ★ 上段枝高さ: 340mm	100	CO栓 TACB34U	64,810	TACB34S	64,810	50(上) ★ 上段枝高さ: 300mm	100	CO栓 TACC30U	62,960	TACC30S	62,960
		50 TA5B34U	67,580	TA5B34S	67,580			50 TA5C30U	65,740	TA5C30S	65,740
		65 TA6B34U	66,920	TA6B34S	66,920			65 TA6C30U	65,080	TA6C30S	65,080
50(上) ★ 上段枝高さ: 340mm	100	CO栓 TACC34U	64,810	TACC34S	64,810	50(上) ★ 上段枝高さ: 300mm	100	CO栓 TACD30U	62,960	TACD30S	62,960
		50 TA5C34U	67,580	TA5C34S	67,580			50 TA5D30U	65,740	TA5D30S	65,740
		65 TA6C34U	66,920	TA6C34S	66,920			65 TA6D30U	65,080	TA6D30S	65,080
50(上) ★ 上段枝高さ: 340mm	100	CO栓 TACD34U	64,810	TACD34S	64,810	50(上) ★ 上段枝高さ: 300mm	100	CO栓 TACA28U	62,960	TACA28S	62,960
		50 TA5D34U	67,580	TA5D34S	67,580			50 TA5A28U	65,740	TA5A28S	65,740
		65 TA6D34U	66,920	TA6D34S	66,920			65 TA6A28U	65,080	TA6A28S	65,080
50(上) ★ 上段枝高さ: 320mm	100	CO栓 TACA32U	64,810	TACA32S	64,810	50(上) ★ 上段枝高さ: 280mm	100	CO栓 TACB28U	62,960	TACB28S	62,960
		50 TA5A32U	67,580	TA5A32S	67,580			50 TA5B28U	65,740	TA5B28S	65,740
		65 TA6A32U	66,920	TA6A32S	66,920			65 TA6B28U	65,080	TA6B28S	65,080
50(上) ★ 上段枝高さ: 320mm	100	CO栓 TACB32U	64,810	TACB32S	64,810	50(上) ★ 上段枝高さ: 280mm	100	CO栓 TACC28U	62,960	TACC28S	62,960
		50 TA5B32U	67,580	TA5B32S	67,580			50 TA5C28U	65,740	TA5C28S	65,740
		65 TA6B32U	66,920	TA6B32S	66,920			65 TA6C28U	65,080	TA6C28S	65,080
50(上) ★ 上段枝高さ: 320mm	100	CO栓 TACC32U	64,810	TACC32S	64,810	50(上) ★ 上段枝高さ: 280mm	100	CO栓 TACD28U	62,960	TACD28S	62,960
		50 TA5C32U	67,580	TA5C32S	67,580			50 TA5D28U	65,740	TA5D28S	65,740
		65 TA6C32U	66,920	TA6C32S	66,920			65 TA6D28U	65,080	TA6D28S	65,080

注) ◆印は、標準品です。
 注) ◆印以外は受注生産です。納品時期は、受注後3営業日程度必要となります。
 注) 継手の差し口部の切断・外形切削加工は受注後1週間程度必要となります。
 注) 各継手の在庫状況や、各種お問い合わせにつきましては最寄りの営業所までご連絡ください。

本体100A、上段横枝管50A (ラセンDVLPとの接続不可)

図例	★ 横枝管 口径	受口		差し口		図例	★ 横枝管 口径	受口		差し口	
		品番	価格(円/個)	品番	価格(円/個)			品番	価格(円/個)		
50(上) ★ 上段枝高さ: 260mm	100	CO栓 TACA26U	62,960	TACA26S	62,960	50(上) ★ 上段枝高さ: 200mm	100	CO栓 TACB20U	62,960	TACB20S	62,960
		50 TA5A26U	66,130	TA5A26S	66,130			50 TA5B20U	66,130	TA5B20S	66,130
		65 TA6A26U	65,470	TA6A26S	65,470			65 TA6B20U	65,470	TA6B20S	65,470
50(上) ★ 上段枝高さ: 260mm	100	CO栓 TACB26U	62,960	TACB26S	62,960	50(上) ★ 上段枝高さ: 200mm	100	CO栓 TACD20U	62,960	TACD20S	62,960
		50 TA5B26U	66,130	TA5B26S	66,130			50 TA5D20U	66,130	TA5D20S	66,130
		65 TA6B26U	65,470	TA6B26S	65,470			65 TA6D20U	65,470	TA6D20S	65,470
50(上) ★ 上段枝高さ: 260mm	100	CO栓 TACD26U	62,960	TACD26S	62,960	50(上) ★ 上段枝高さ: 180mm	100	CO栓 TACC18U	62,960	TACC18S	62,960
		50 TA5D26U	66,130	TA5D26S	66,130			50 TA5B18U	65,740	TA5B18S	65,740
		65 TA6D26U	65,470	TA6D26S	65,470			65 TA6B18U	65,080	TA6B18S	65,080
50(上) ★ 上段枝高さ: 240mm	100	CO栓 TACA24U	62,960	TACA24S	62,960	50(上) ★ 上段枝高さ: 180mm	100	50 TA5D18U	65,740	TA5D18S	65,740
		50 TA5A24U	66,130	TA5A24S	66,130			65 TA6D18U	65,080	TA6D18S	65,080
		65 TA6A24U	65,470	TA6A24S	65,470			80 TA8D18U	62,570	TA8D18S	62,570
50(上) ★ 上段枝高さ: 240mm	100	CO栓 TACB24U	62,960	TACB24S	62,960	50(上) ★ 上段枝高さ: 180mm	100	50 TA8518U	65,340	TA8518S	65,340
		50 TA5B24U	66,130	TA5B24S	66,130			65 TA8618U	64,680	TA8618S	64,680
		65 TA6B24U	65,470	TA6B24S	65,470			80 TA8818U	62,170	TA8818S	62,170
50(上) ★ 上段枝高さ: 240mm	100	CO栓 TACD24U	62,960	TACD24S	62,960	50(上) ★ 上段枝高さ: 180mm	100	50 TA6518U	67,850	TA6518S	67,850
		50 TA5D24U	66,130	TA5D24S	66,130			65 TA6618U	67,190	TA6618S	67,190
		65 TA6D24U	65,470	TA6D24S	65,470			80 TA6818U	64,680	TA6818S	64,680
50(上) ★ 上段枝高さ: 220mm	100	CO栓 TACA22U	62,960	TACA22S	62,960	50(上) ★ 上段枝高さ: 160mm	100	50 TA5518U	68,510	TA5518S	68,510
		50 TA5A22U	66,130	TA5A22S	66,130			65 TA5618U	67,850	TA5618S	67,850
		65 TA6A22U	65,470	TA6A22S	65,470			80 TA5818U	65,340	TA5818S	65,340
50(上) ★ 上段枝高さ: 220mm	100	CO栓 TACB22U	62,960	TACB22S	62,960	50(上) ★ 上段枝高さ: 160mm	100	CO栓 TACC16U	62,960	TACC16S	62,960
		50 TA5B22U	66,130	TA5B22S	66,130			50 TA5B16U	65,740	TA5B16S	65,740
		65 TA6B22U	65,470	TA6B22S	65,470			65 TA6B16U	65,080	TA6B16S	65,080
50(上) ★ 上段枝高さ: 220mm	100	CO栓 TACD22U	62,960	TACD22S	62,960	50(上) ★ 上段枝高さ: 160mm	100	50 TA5D16U	65,740	TA5D16S	65,740
		50 TA5D22U	66,130	TA5D22S	66,130			65 TA6D16U	65,080	TA6D16S	65,080
		65 TA6D22U	65,470	TA6D22S	65,470			80 TA8D16U	62,570	TA8D16S	62,570
50(上) ★ 上段枝高さ: 200mm	100	CO栓 TACA20U	62,960	TACA20S	62,960	50(上) ★ 上段枝高さ: 160mm	100	50 TA8516U	65,340	TA8516S	65,340
		50 TA5A20U	66,130	TA5A20S	66,130			65 TA8616U	64,680	TA8616S	64,680
		65 TA6A20U	65,470	TA6A20S	65,470			80 TA8816U	62,170	TA8816S	62,170
50(上) ★ 上段枝高さ: 200mm	100	CO栓 TACB20U	62,960	TACB20S	62,960	50(上) ★ 上段枝高さ: 160mm	100	50 TA6516U	67,850	TA6516S	67,850
		50 TA5B20U	66,130	TA5B20S	66,130			65 TA6616U	67,190	TA6616S	67,190
		65 TA6B20U	65,470	TA6B20S	65,470			80 TA6816U	64,680	TA6816S	64,680
50(上) ★ 上段枝高さ: 200mm	100	CO栓 TACD20U	62,960	TACD20S	62,960	50(上) ★ 上段枝高さ: 160mm	100	50 TA5516U	68,510	TA5516S	68,510
		50 TA5D20U	66,130	TA5D20S	66,130			65 TA5616U	67,850	TA5616S	67,850
		65 TA6D20U	65,470	TA6D20S	65,470			80 TA5816U	65,340	TA5816S	65,340

注) ◆印は、標準品です。
 注) ◆印以外は受注生産です。納品時期は、受注後3営業日程度必要となります。
 注) 継手の差し口部の切断・外形切削加工は受注後1週間程度必要となります。
 注) 各継手の在庫状況や、各種お問い合わせにつきましては最寄りの営業所までご連絡ください。

本体100A、上段横枝管50（ラセンDVLとの接続不可）



図例	★ 横枝管 口径	受口		差し口		図例	★ 横枝管 口径	受口		差し口		
		品番	価格(円/個)	品番	価格(円/個)			品番	価格(円/個)	品番	価格(円/個)	
	50(上) CO栓	CO栓	TACC14U	62,960	TACC14S	62,960	50(上) CO栓	CO栓	TACC12U	62,960	TACC12S	62,960
		50	TA5B14U	65,740	TA5B14S	65,740		50	TA5B12U	65,740	TA5B12S	65,740
		65	TA6B14U	65,080	TA6B14S	65,080		65	TA6B12U	65,080	TA6B12S	65,080
	50(上) CO栓	80	TA8B14U	62,570	TA8B14S	62,570	50(上) CO栓	80	TA8B12U	62,570	TA8B12S	62,570
		50	TA5D14U	65,740	TA5D14S	65,740		50	TA5D12U	65,740	TA5D12S	65,740
		65	TA6D14U	65,080	TA6D14S	65,080		65	TA6D12U	65,080	TA6D12S	65,080
	50(上) CO栓	80	TA8D14U	62,570	TA8D14S	62,570	50(上) CO栓	80	TA8D12U	62,570	TA8D12S	62,570
		50	TA8514U	54,450	TA8514S	54,450		50	TA8512U	65,340	TA8512S	65,340
		65	TA8614U	53,900	TA8614S	53,900		65	TA8612U	64,680	TA8612S	64,680
	50(上) CO栓	80	TA8814U	62,170	TA8814S	62,170	50(上) CO栓	80	TA8812U	62,170	TA8812S	62,170
		50	TA6514U	67,850	TA6514S	67,850		50	TA6512U	67,850	TA6512S	67,850
		65	TA6614U	67,190	TA6614S	67,190		65	TA6612U	67,190	TA6612S	67,190
	50(上) CO栓	80	TA6814U	53,900	TA6814S	53,900	50(上) CO栓	80	TA6812U	64,680	TA6812S	64,680
		50	TA5514U	68,510	TA5514S	68,510		50	TA5512U	68,510	TA5512S	68,510
		65	TA5614U	67,850	TA5614S	67,850		65	TA5612U	67,850	TA5612S	67,850
	50(上) CO栓	80	TA5814U	54,450	TA5814S	54,450	50(上) CO栓	80	TA5812U	65,340	TA5812S	65,340

エスロンADスリム継手ハイパワー R 一般タイプ<ハイパワー100A>

本体100A、横枝管接続口1方向







図例	★ 横枝管 口径	受口		差し口		
		品番	価格(円/個)	品番	価格(円/個)	
	CO栓	RHU	46,330	RHS	46,330	
		50	RH5U	48,840	RH5S	48,840
		65	RH6U	48,310	RH6S	48,310
		80	RH8U	45,940	RH8S	45,940

本体100A、横枝管接続口2方向

図例	★ 横枝管 口径	受口		差し口		図例	★ 横枝管 口径	受口		差し口		
		品番	価格(円/個)	品番	価格(円/個)			品番	価格(円/個)	品番	価格(円/個)	
	80	50	RH85U	57,160	RH85S	57,160	65	50	RH605U	59,530	RH605S	59,530
		65	RH86U	56,630	RH86S	56,630		65	RH606U	59,140	RH606S	59,140
		80	RH88U	54,250	RH88S	54,250		★	RH6005U	59,530	RH6005S	59,530
	80	50	RH805U	57,160	RH805S	57,160	50	50	RH55U	59,930	RH55S	59,930
		65	RH806U	56,630	RH806S	56,630		★	RH505U	59,930	RH505S	59,930
		80	RH808U	54,250	RH808S	54,250						
	80	50	RH8005U	57,160	RH8005S	57,160	65	50	RH65U	59,530	RH65S	59,530
		65	RH8006U	56,630	RH8006S	56,630		65	RH66U	59,140	RH66S	59,140

注) ◆印は、標準品です。
 注) ◆印以外は受注生産です。納品時期は、受注後3営業日程度必要となります。
 注) 継手の差し口部の切断・外形切削加工は受注後1週間程度必要となります。
 注) 各継手の在庫状況や、各種お問い合わせにつきましては最寄りの営業所までご連絡ください。

本体100A、横枝管接続口3方向

図例	★ 横枝管 口径	受口		差し口		図例	★ 横枝管 口径	受口		差し口		
		品番	価格(円/個)	品番	価格(円/個)			品番	価格(円/個)	品番	価格(円/個)	
	80	50	RH885U	56,630	RH885S	56,630	80	50	RH8055U	59,530	RH8055S	59,530
		65	RH886U	56,230	RH886S	56,230		65	RH8056U	59,140	RH8056S	59,140
		80	RH888U	53,720	RH888S	53,720		80	RH8058U	56,630	RH8058S	56,630
	80	50	RH865U	59,140	RH865S	59,140	80	50	RH8505U	59,530	RH8505S	59,530
		65	RH866U	58,610	RH866S	58,610		65	RH8506U	59,140	RH8506S	59,140
		80	RH868U	56,230	RH868S	56,230		★	RH655U	61,910	RH655S	61,910
	80	50	RH8065U	59,140	RH8065S	59,140	80	65	RH665U	60,980	RH665S	60,980
		65	RH8066U	58,610	RH8066S	58,610		★	RH656U	61,510	RH656S	61,510
		80	RH8068U	56,230	RH8068S	56,230		★	RH655U	61,910	RH655S	61,910
	80	50	RH8605U	59,140	RH8605S	59,140	80	65	RH666U	60,980	RH666S	60,980
		65	RH8606U	58,610	RH8606S	58,610		★	RH656U	61,510	RH656S	61,510
		80	RH8608U	56,230	RH8608S	56,230		★	RH655U	61,910	RH655S	61,910
	80	50	RH8605U	59,140	RH8605S	59,140	80	65	RH666U	60,980	RH666S	60,980
		65	RH8606U	58,610	RH8606S	58,610		★	RH656U	61,510	RH656S	61,510
		80	RH8608U	56,230	RH8608S	56,230		★	RH655U	61,910	RH655S	61,910
	80	50	RH855U	59,530	RH855S	59,530	80	65	RH666U	60,980	RH666S	60,980
		65	RH856U	59,140	RH856S	59,140		★	RH656U	61,510	RH656S	61,510
		80	RH858U	56,630	RH858S	56,630		★	RH655U	61,910	RH655S	61,910
	80	50	RH855U	59,530	RH855S	59,530	80	65	RH666U	60,980	RH666S	60,980
		65	RH856U	59,140	RH856S	59,140		★	RH656U	61,510	RH656S	61,510
	80	50	RH855U	59,530	RH855S	59,530	80	65	RH666U	60,980	RH666S	60,980
		65	RH856U	59,140	RH856S	59,140		★	RH656U	61,510	RH656S	61,510



エスロンADスリム継手ハイパワー L ロングタイプ<ハイパワー100A>

本体100A、横枝管接続口1方向

図例	★ 横枝管 口径	受口		差し口		
		品番	価格(円/個)	品番	価格(円/個)	
	CO栓	LHU	71,810	LHS	71,810	
		50	LH5U	74,180	LH5S	74,180
		65	LH6U	73,790	LH6S	73,790
		80	LH8U	71,280	LH8S	71,280

★のFSタイプ品番は、LH0Fとなります。

本体100A、横枝管接続口2方向

図例	★ 横枝管 口径	受口		差し口		図例	★ 横枝管 口径	受口		差し口		
		品番	価格(円/個)	品番	価格(円/個)			品番	価格(円/個)	品番	価格(円/個)	
	80	50	LH85U	73,790	LH85S	73,790	65	50	LH605U	76,160	LH605S	76,160
		65	LH86U	73,260	LH86S	73,260		65	LH606U	75,770	LH606S	75,770
		80	LH88U	70,880	LH88S	70,880		★	LH6005U	76,160	LH6005S	76,160
	80	50	LH805U	73,790	LH805S	73,790	50	50	LH55U	76,690	LH55S	76,690
		65	LH806U	73,260	LH806S	73,260		★	LH505U	76,690	LH505S	76,690
		80	LH808U	70,880	LH808S	70,880						
	80	50	LH8005U	73,790	LH8005S	73,790	65	50	LH65U	76,160	LH65S	76,160
		65	LH8006U	73,260	LH8006S	73,260		65	LH66U	75,770	LH66S	75,770

注) ◆印は、標準品です。
 注) ◆印以外は受注生産です。納品時期は、受注後3営業日程度必要となります。
 注) 継手の差し口部の切断・外形切削加工は受注後1週間程度必要となります。
 注) 各継手の在庫状況や、各種お問い合わせにつきましては最寄りの営業所までご連絡ください。

ADスリム継手 100A/ハイパワー100A

ADスリム継手 ハイパワー100A

本体100A、横枝管接続口3方向

図例	★ 横枝管 口径	受口		差し口		図例	★ 横枝管 口径	受口		差し口		
		品番	価格(円/個)	品番	価格(円/個)			品番	価格(円/個)	品番	価格(円/個)	
	80	50	LH885U	73,260	LH885S	73,260	★ 80	50	LH8505U	76,160	LH8505S	76,160
		65	LH886U	72,730	LH886S	72,730		65	LH8506U	75,770	LH8506S	75,770
		80	LH888U	70,220	LH888S	70,220		80	LH655U	78,540	LH655S	78,540
	65	50	LH865U	75,770	LH865S	75,770	★ 65	50	LH656U	78,140	LH656S	78,140
		65	LH866U	75,110	LH866S	75,110		65	LH665U	78,140	LH665S	78,140
		80	LH868U	72,730	LH868S	72,730		65	LH666U	77,480	LH666S	77,480
	50	50	LH855U	76,160	LH855S	76,160	★ 50	50	LH6505U	78,540	LH6505S	78,540
		65	LH856U	75,770	LH856S	75,770		65	LH6605U	78,140	LH6605S	78,140
		80	LH858U	73,260	LH858S	73,260		50	LH655U	79,070	LH655S	79,070
	★ 80	50	LH8055U	76,160	LH8055S	76,160	★ 80	50	LH8055U	76,160	LH8055S	76,160
		65	LH8056U	75,770	LH8056S	75,770		65	LH8056U	75,770	LH8056S	75,770
		80	LH8058U	73,260	LH8058S	73,260		80	LH8058U	73,260	LH8058S	73,260
	★ 65	50	LH8605U	75,770	LH8605S	75,770	★ 65	50	LH8605U	75,770	LH8605S	75,770
		65	LH8606U	75,110	LH8606S	75,110		65	LH8606U	75,110	LH8606S	75,110
		80	LH868U	72,730	LH868S	72,730		80	LH868U	72,730	LH868S	72,730

エスロンADスリム継手ハイパワー S 横枝管100A<ハイパワー100A>

本体100A、横枝管接続口1方向

図例	★ 横枝管 口径	受口		差し口	
		品番	価格(円/個)	品番	価格(円/個)
	100	SH1U	70,490	SH1S	70,490

本体100A、横枝管接続口2方向

図例	★ 横枝管 口径	受口		差し口		図例	★ 横枝管 口径	受口		差し口		
		品番	価格(円/個)	品番	価格(円/個)			品番	価格(円/個)	品番	価格(円/個)	
	80	SH18U	74,840	SH18S	74,840		80	SH1008U	74,840	SH1008S	74,840	
		100	SH11U	70,090	SH11S			70,090	100	SH108U	74,840	SH108S
	★ 100	80	SH108U	74,840	SH108S	74,840	★ 100	100	SH101U	70,090	SH101S	70,090
		100	SH101U	70,090	SH101S	70,090						

本体100A、横枝管接続口3方向

図例	★ 横枝管 口径	受口		差し口		図例	★ 横枝管 口径	受口		差し口		
		品番	価格(円/個)	品番	価格(円/個)			品番	価格(円/個)	品番	価格(円/個)	
	100	80	SH118U	74,450	SH118S	74,450	★ 100	80	SH1088U	79,200	SH1088S	79,200
		100	SH111U	69,830	SH111S	69,830		100	SH1081U	74,450	SH1081S	74,450
	★ 100	80	SH188U	79,200	SH188S	79,200	★ 100	80	SH1808U	79,200	SH1808S	79,200
		100	SH181U	74,450	SH181S	74,450						

注) ◆印は、標準品です。
 注) ◆印以外は受注生産です。納品時期は、受注後3営業日程度必要となります。
 注) 継手の差し口部の切断・外形切削加工は受注後1週間程度必要となります。
 注) 各継手の在庫状況や、各種お問い合わせにつきましては最寄りの営業所までご連絡ください。

エスロンADスリム継手 R 一般タイプ<80A>

本体80A、横枝管接続口1方向

図例	★ 横枝管 口径	受口		差し口		
		品番	価格(円/個)	品番	価格(円/個)	
	80	CO栓	R8AUN	33,000	R8ASN	31,280
		50	R85AUN	32,600	R85ASN	30,620
		65	R86AUN	32,600	R86ASN	30,620
		80	R88AUN	32,600	R88ASN	30,620

本体80A、横枝管接続口2方向

図例	★ 横枝管 口径	受口		差し口		図例	★ 横枝管 口径	受口		差し口		
		品番	価格(円/個)	品番	価格(円/個)			品番	価格(円/個)	品番	価格(円/個)	
	80	50	R885UN	40,920	R885SN	39,070	★ 80	50	R885UN	40,920	R885SN	39,070
		65	R886UN	40,520	R886SN	38,540		65	R886UN	40,520	R886SN	38,540
		80	R888UN	37,750	R888SN	35,900		80	R888UN	37,750	R888SN	35,900
	★ 80	50	R8805UN	40,920	R8805SN	39,070	★ 80	50	R8805UN	40,920	R8805SN	39,070
		65	R8806UN	40,520	R8806SN	38,540		65	R8806UN	40,520	R8806SN	38,540
		80	R8808UN	37,750	R8808SN	35,900		80	R8808UN	37,750	R8808SN	35,900
	65	50	R865UN	43,560	R865SN	41,710	★ 65	50	R865UN	43,560	R865SN	41,710
		65	R866UN	43,030	R866SN	41,050		65	R866UN	43,030	R866SN	41,050
		80	R868UN	40,520	R868SN	38,540		80	R868UN	40,520	R868SN	38,540
	★ 50	50	R855UN	44,090	R855SN	42,110	★ 50	50	R855UN	44,090	R855SN	42,110
		65	R856UN	43,560	R856SN	41,710		65	R856UN	43,560	R856SN	41,710
		80	R858UN	40,920	R858SN	39,070		80	R858UN	40,920	R858SN	39,070
	★ 65	50	R8605UN	43,560	R8605SN	41,710	★ 65	50	R8605UN	43,560	R8605SN	41,710
		65	R8606UN	43,030	R8606SN	41,050		65	R8606UN	43,030	R8606SN	41,050
	★ 50	50	R8505UN	44,090	R8505SN	42,110	★ 50	50	R8505UN	44,090	R8505SN	42,110

本体80A、横枝管接続口3方向

図例	★ 横枝管 口径	受口		差し口		図例	★ 横枝管 口径	受口		差し口		
		品番	価格(円/個)	品番	価格(円/個)			品番	価格(円/個)	品番	価格(円/個)	
	80	50	R8885U	40,520	R8885S	38,540	★ 80	50	R8805U	43,560	R8805S	41,710
		65	R8886U	39,860	R8886S	38,020		65	R88056U	43,030	R88056S	41,050
		80	R8888U	37,360	R8888S	35,380		80	R88058U	40,520	R88058S	38,540
	★ 80	50	R8865U	43,030	R8865S	41,050	★ 80	65	R8655U	46,200	R8655S	44,220
		65	R8866U	42,640	R8866S	40,660		65	R8656U	45,670	R8656S	43,820
		80	R8868U	39,860	R8868S	38,020		65	R8665U	45,670	R8665S	43,820
	★ 80	50	R88065U	43,030	R88065S	41,050	★ 80	65	R8666U	45,140	R8666S	43,160
		65	R88066U	42,640	R88066S	40,660		65	R86650U	46,200	R86650S	44,220
		80	R88068U	39,860	R88068S	38,020		65	R86605U	45,670	R86605S	43,820
	★ 80	50	R88605U	43,030	R88605S	41,050	★ 80	50	R8555U	46,730	R8555S	44,750
		65	R88606U	42,640	R88606S	40,660		80	R8855U	43,560	R8855S	41,710
		80	R88608U	39,860	R88608S	38,020						
	★ 80	50	R8856U	43,030	R8856S	41,050	★ 80	50	R86055U	46,200	R86055S	44,220
		80	R8858U	40,520	R8858S	38,540						
	★ 80	50	R88505U	43,560	R88505S	41,710	★ 80	50	R88505U	43,560	R88505S	41,710
		65	R88506U	43,030	R88506S	41,050						

注) ◆印は、標準品です。 注) ◆印以外は受注生産です。納品時期は、受注後3営業日程度必要となります。
 注) 継手の差し口部の切断・外形切削加工は受注後1週間程度必要となります。
 注) 各継手の在庫状況や、各種お問い合わせにつきましては最寄りの営業所までご連絡ください。

エスロンADスリム継手 **L** ロングタイプ<80A>

本体80A、横枝管接続口1方向

図例	★ 横枝管 口径	受口		差し口	
		品番	価格(円/個)	品番	価格(円/個)
	CO栓	L8UN	44,350	L8SN	42,640
	50	L85UN	47,260	L85SN	45,410
	65	L86UN	46,730	L86SN	45,010
	80	L88UN	43,960	L88SN	41,980

本体80A、横枝管接続口2方向

図例	★ 横枝管 口径	受口		差し口		図例	★ 横枝管 口径	受口		差し口	
		品番	価格(円/個)	品番	価格(円/個)			品番	価格(円/個)	品番	価格(円/個)
	50	L885U	46,730	L885S	45,010		50	L865U	49,100	L865S	47,390
	65	L886U	46,200	L886S	44,350		65	L866U	48,710	L866S	46,860
	80	L888U	43,820	L888S	41,980		65	L8605U	49,100	L8605S	47,390
	50	L8805U	46,730	L8805S	45,010		50	L8606U	48,710	L8606S	46,860
	65	L8806U	46,200	L8806S	44,350		50	L86005U	49,100	L86005S	47,390
	80	L8808U	43,820	L8808S	41,980		50	L855U	49,760	L855S	47,920
	50	L88005U	46,730	L88005S	45,010		50	L8505U	49,760	L8505S	47,920
	65	L88006U	46,200	L88006S	44,350						

本体80A、横枝管接続口3方向

図例	★ 横枝管 口径	受口		差し口		図例	★ 横枝管 口径	受口		差し口	
		品番	価格(円/個)	品番	価格(円/個)			品番	価格(円/個)	品番	価格(円/個)
	50	L8885U	46,200	L8885S	44,350		50	L88505U	49,100	L88505S	47,390
	65	L8886U	45,670	L8886S	43,960		65	L88506U	48,710	L88506S	46,860
	80	L8888U	43,160	L8888S	41,580		50	L88055U	49,100	L88055S	47,390
	50	L8865U	48,710	L8865S	46,860		65	L88056U	48,710	L88056S	46,860
	65	L8866U	48,050	L8866S	46,330		50	L8665U	51,220	L8665S	49,240
	80	L8868U	45,670	L8868S	43,960		65	L8666U	51,080	L8666S	49,240
	50	L8855U	49,100	L8855S	47,390		50	L8655U	51,610	L8655S	49,900
	65	L8856U	48,710	L8856S	46,860		65	L8656U	51,220	L8656S	49,240
	80	L8858U	46,200	L8858S	44,350		50	L86505U	51,610	L86505S	49,900
	50	L88058U	46,200	L88058S	44,350		65	L86605U	51,220	L86605S	49,240
	65	L88068U	45,670	L88068S	43,960		50	L86055U	51,610	L86055S	49,900
	50	L88065U	48,710	L88065S	46,860		50	L8555U	52,270	L8555S	50,290
	65	L88066U	48,050	L88066S	46,330						
	50	L88605U	48,710	L88605S	46,860						
	65	L88606U	48,050	L88606S	46,330						

注) ◆印は、標準品です。
 注) ◆印以外は受注生産です。納品時期は、受注後3営業日程度必要となります。
 注) 継手の差し口部の切断・外形切削加工は受注後1週間程度必要となります。
 注) 各継手の在庫状況や、各種お問い合わせにつきましては最寄りの営業所までご連絡ください。

エスロンADスリム継手ハイパワー **R** 一般タイプ<ハイパワー80A>

(ラセンDVLとの接続不可)

本体80A、横枝管接続口1方向

図例	★ 横枝管 口径	受口		差し口	
		品番	価格(円/個)	品番	価格(円/個)
	CO栓	RPUN	33,130	RPSN	31,020
	50	RP5UN	35,900	RP5SN	33,790
	65	RP6UN	35,900	RP6SN	33,790

エスロンADスリム継手ハイパワー **L** ロングタイプ<ハイパワー80A>

(ラセンDVLとの接続不可)

本体80A、横枝管接続口1方向

図例	★ 横枝管 口径	受口		差し口	
		品番	価格(円/個)	品番	価格(円/個)
	CO栓	LPUN	36,960	LPSN	34,060
	50	LP5UN	40,260	LP5SN	37,620
	65	LP6UN	40,260	LP6SN	37,620

エスロンADスリム継手 **R** 一般タイプ<125A> ※継手下部のFSフランジ接続不可

本体125A、横枝管接続口1方向

図例	★ 横枝管 口径	受口		差し口	
		品番	価格(円/個)	品番	価格(円/個)
	CO栓	RQU	92,930	RQS	86,460
	50	RQ5U	95,700	RQ5S	88,970
	65	RQ6U	95,040	RQ6S	88,440
	80	RQ8U	92,530	RQ8S	85,800

本体125A、横枝管接続口2方向

図例	★ 横枝管 口径	受口		差し口		図例	★ 横枝管 口径	受口		差し口	
		品番	価格(円/個)	品番	価格(円/個)			品番	価格(円/個)	品番	価格(円/個)
	50	RQ85U	105,200	RQ85S	95,830		50	RQ605U	107,840	RQ605S	98,470
	65	RQ86U	104,680	RQ86S	95,170		65	RQ606U	107,320	RQ606S	97,810
	80	RQ88U	102,040	RQ88S	92,660		50	RQ6005U	107,840	RQ6005S	98,470
	50	RQ805U	105,200	RQ805S	95,830		50	RQ55U	108,240	RQ55S	98,870
	65	RQ806U	104,680	RQ806S	95,170		50	RQ505U	108,240	RQ505S	98,870
	80	RQ808U	102,040	RQ808S	92,660						
	50	RQ8005U	105,200	RQ8005S	95,830		50	RQ65U	107,840	RQ65S	98,470
	65	RQ8006U	104,680	RQ8006S	95,170		65	RQ66U	107,320	RQ66S	97,810

本体125A、横枝管接続口3方向

図例	★ 横枝管 口径	受口		差し口		図例	★ 横枝管 口径	受口		差し口	
		品番	価格(円/個)	品番	価格(円/個)			品番	価格(円/個)	品番	価格(円/個)
	50	RQ885U	104,680	RQ885S	95,170		50	RQ865U	107,320	RQ865S	97,810
	65	RQ886U	104,150	RQ886S	94,780		65	RQ866U	106,790	RQ866S	97,420
	80	RQ888U	101,640	RQ888S	92,270		80	RQ868U	104,150	RQ868S	94,780
	50	RQ8605U	107,320	RQ8605S	97,810		50	RQ8055U	107,840	RQ8055S	98,470
	65	RQ8606U	106,790	RQ8606S	97,420		65	RQ8056U	107,320	RQ8056S	97,810
	50	RQ8065U	107,320	RQ8065S	97,810		80	RQ8058U	104,680	RQ8058S	95,170
	65	RQ8066U	106,790	RQ8066S	97,420		50	RQ80505U	107,840	RQ80505S	98,470
	80	RQ8068U	104,150	RQ8068S	94,780		65	RQ80506U	107,320	RQ80506S	97,810

注) ◆印は、標準品です。 注) ◆印以外および受口のFS対応品は受注生産です。納品時期は、受注後3営業日程度必要となります。
 注) 継手の差し口部の切断・外形切削加工は受注後1週間程度必要となります。
 注) 各継手の在庫状況や、各種お問い合わせにつきましては最寄りの営業所までご連絡ください。

ADスリム継手
80A

ADスリム継手
ハイパワー80A / 125A

エスロンADスリム継手 L ロングタイプ<125A> ※継手下部のFSフランジ接続不可



本体125A、横枝管接続口1方向

図例	★ 横枝管 口径	受口		差し口	
		品番	価格(円/個)	品番	価格(円/個)
★ 125 CO栓	CO栓	LQU	115,760	LQS	109,030
		50 LQ5U	118,270	LQ5S	111,410
		65 LQ6U	117,740	LQ6S	111,010
		80 LQ8U	115,240	LQ8S	108,370

本体125A、横枝管接続口2方向

図例	★ 横枝管 口径	受口		差し口		図例	★ 横枝管 口径	受口		差し口			
		品番	価格(円/個)	品番	価格(円/個)			品番	価格(円/個)	品番	価格(円/個)		
80 125 ★ CO栓	CO栓	50 LQ85U	117,740	LQ85S	111,010	65 125 ★ CO栓	CO栓	50 LQ605U	120,250	LQ605S	113,390		
		65 LQ86U	117,350	LQ86S	110,350			65 LQ606U	119,720	LQ606S	112,990		
		80 LQ88U	114,710	LQ88S	107,980			50 LQ6005U	120,250	LQ6005S	113,390		
80 125 ★ CO栓	CO栓	50 LQ805U	117,740	LQ805S	111,010	50 125 ★ CO栓	CO栓	50 LQ55U	120,780	LQ55S	114,050		
		65 LQ806U	117,350	LQ806S	110,350			50 125 ★ CO栓	CO栓	50 LQ505U	120,780	LQ505S	114,050
		80 LQ808U	114,710	LQ808S	107,980								
★ 125 CO栓	CO栓	50 LQ8005U	117,740	LQ8005S	111,010								
		65 LQ8006U	117,350	LQ8006S	110,350								
		65 LQ65U	120,250	LQ65S	113,390								
		65 LQ66U	119,720	LQ66S	112,990								

本体125A、横枝管接続口3方向

図例	★ 横枝管 口径	受口		差し口		図例	★ 横枝管 口径	受口		差し口	
		品番	価格(円/個)	品番	価格(円/個)			品番	価格(円/個)	品番	価格(円/個)
80 125 ★ CO栓	CO栓	50 LQ885U	117,350	LQ885S	110,350	★ 125 65	CO栓	50 LQ8605U	119,720	LQ8605S	112,990
		65 LQ886U	116,690	LQ886S	109,960			65 LQ8606U	119,330	LQ8606S	112,460
		80 LQ888U	114,310	LQ888S	107,450			80 LQ8505U	120,250	LQ8505S	113,390
80 125 ★ CO栓	CO栓	50 LQ865U	119,720	LQ865S	112,990	★ 125 50	CO栓	65 LQ8506U	119,720	LQ8506S	112,990
		65 LQ866U	119,330	LQ866S	112,460			65 LQ665U	122,360	LQ665S	115,370
		80 LQ868U	116,690	LQ868S	109,960			65 LQ666U	121,700	LQ666S	114,840
★ 125 65	CO栓	50 LQ8065U	119,720	LQ8065S	112,990	★ 125 50	CO栓	50 LQ655U	122,760	LQ655S	115,900
		65 LQ8066U	119,330	LQ8066S	112,460			65 LQ656U	122,360	LQ656S	115,370
		80 LQ8068U	116,690	LQ8068S	109,960			50 LQ6505U	122,760	LQ6505S	115,900
80 125 ★ CO栓	CO栓	50 LQ855U	120,250	LQ855S	113,390	50 125 ★ CO栓	CO栓	65 LQ6605U	122,360	LQ6605S	115,370
		65 LQ856U	119,720	LQ856S	112,990			50 LQ6055U	122,760	LQ6055S	115,900
		80 LQ858U	117,350	LQ858S	110,350			50 LQ555U	123,160	LQ555S	116,420
★ 125 50	CO栓	50 LQ8055U	120,250	LQ8055S	113,390						
		65 LQ8056U	119,720	LQ8056S	112,990						
		80 LQ8058U	117,350	LQ8058S	110,350						

最上階通気用継手 100A・80A・ハイパワー100A

最上階通気用継手 追加価格

継手品種	スラブ上高さH (mm)	定価(円) <継手本体加算分>
ADスリム継手RR100A	175	7,260
	210	530
ADスリム継手RR80A	152	7,260
	180	400
ADスリム継手ハイパワー100A	180	7,260

注) 特注品となりますので、継手仕様(上部受口を通常のRR受口とした時の品番)とH寸法ご提示の上、最寄りの営業所までご相談下さい。

注) ◆印は、標準品です。注) ◆印以外および受口のFS対応品は受注生産です。納品時期は、受注後3営業日程度必要となります。
注) 継手の差し口部の切断・外形切削加工は受注後1週間程度必要となります。
注) 各継手の在庫状況や、各種お問い合わせにつきましては最寄りの営業所までご連絡ください。

本体125A、横枝管接続口3方向

図例	★ 横枝管 口径	受口		差し口		図例	★ 横枝管 口径	受口		差し口	
		品番	価格(円/個)	品番	価格(円/個)			品番	価格(円/個)	品番	価格(円/個)
80 125 ★	50	RQ855U	107,840	RQ855S	98,470	65 125 ★	50	RQ655U	110,350	RQ655S	100,980
		65 RQ856U	107,320	RQ856S	97,810			65 RQ656U	109,960	RQ656S	100,580
		80 RQ858U	104,680	RQ858S	95,170			50 RQ6505U	110,350	RQ6505S	100,980
65 125 ★	50	RQ665U	109,960	RQ665S	100,580	50 125 ★	50	RQ555U	111,010	RQ555S	101,640
		65 RQ666U	109,300	RQ666S	99,920						
		50 RQ6055U	110,350	RQ6055S	100,980						
		65 RQ6056U	109,960	RQ6056S	100,580						

本体125A、横枝管100A 1方向 立て管の接続はフランジ接続となりますのでご了承ください。

図例	受口		差し口	
	品番	価格(円/個)	品番	価格(円/個)
100 CO栓	RQ1U	104,020	RQ1S	96,620

本体125A、横枝管100A 2方向 立て管の接続はフランジ接続となりますのでご了承ください。

図例	★ 横枝管 口径	受口		差し口		図例	★ 横枝管 口径	受口		差し口	
		品番	価格(円/個)	品番	価格(円/個)			品番	価格(円/個)	品番	価格(円/個)
100 CO栓	★	50 RQ15U	106,390	RQ15S	99,130	★ 100 CO栓	CO栓	50 RQ1005U	106,390	RQ1005S	99,130
		65 RQ16U	106,000	RQ16S	98,600			65 RQ1006U	106,000	RQ1006S	98,600
		80 RQ18U	103,360	RQ18S	96,100			80 RQ1008U	103,360	RQ1008S	96,100
		100 RQ11U	103,620	RQ11S	96,360						
100 CO栓	★	50 RQ105U	106,390	RQ105S	99,130						
		65 RQ106U	106,000	RQ106S	98,600						
		80 RQ108U	103,360	RQ108S	96,100						
		100 RQ101U	103,620	RQ101S	96,360						

本体125A、横枝管100A 3方向 立て管の接続はフランジ接続となりますのでご了承ください。

図例	★ 横枝管 口径	受口		差し口		図例	★ 横枝管 口径	受口		差し口	
		品番	価格(円/個)	品番	価格(円/個)			品番	価格(円/個)	品番	価格(円/個)
100 CO栓	★	50 RQ115U	106,130	RQ115S	98,740	100 CO栓	★	50 RQ151U	106,130	RQ151S	98,740
		65 RQ116U	105,730	RQ116S	98,210			65 RQ161U	105,730	RQ161S	98,210
		80 RQ118U	103,090	RQ118S	95,830			80 RQ181U	103,090	RQ181S	95,830
		100 RQ111U	103,220	RQ111S	95,960						
★ 100 CO栓	CO栓	50 RQ1105U	106,130	RQ1105S	98,740						
		65 RQ1106U	105,730	RQ1106S	98,210						
		80 RQ1108U	103,090	RQ1108S	95,830						

本体125A、横枝管100A 4方向 立て管の接続はフランジ接続となりますのでご了承ください。

図例	★ 横枝管 口径	受口		差し口	
		品番	価格(円/個)	品番	価格(円/個)
★ 100 CO栓	100	50 RQ1115U	110,350	RQ1115S	98,470
		65 RQ1116U	105,200	RQ1116S	97,940
		80 RQ1118U	102,830	RQ1118S	95,440







注) ◆印は、標準品です。注) ◆印以外および受口のFS対応品は受注生産です。納品時期は、受注後3営業日程度必要となります。
注) 継手の差し口部の切断・外形切削加工は受注後1週間程度必要となります。
注) 各継手の在庫状況や、各種お問い合わせにつきましては最寄りの営業所までご連絡ください。

エスロンADスリム継手防振タイプ Vタイプ<100A>
(本体R一般タイプ・対応スラブ厚200mm仕様)

本体100A、横枝管接続口1方向

図例	★ 横枝管 口径	受口		差し口	
		品番	価格(円/個)	品番	価格(円/個)
	CO栓	VAUN	49,630	VASN	47,650
	50	VA5UN	49,100	VA5SN	47,260
	65	VA6UN	49,100	VA6SN	47,260
	80	VA8UN	49,100	VA8SN	47,260

本体100A、横枝管接続口2方向

図例	★ 横枝管 口径	受口		差し口		図例	★ 横枝管 口径	受口		差し口	
		品番	価格(円/個)	品番	価格(円/個)			品番	価格(円/個)	品番	価格(円/個)
	50	VA85UN	57,550	VA85SN	55,840		50	VA65UN	60,320	VA65SN	58,480
	65	VA86UN	57,020	VA86SN	55,440		65	VA66UN	59,660	VA66SN	57,950
	80	VA88UN	54,520	VA88SN	52,670		80	VA68UN	57,020	VA68SN	55,440
	50	VA805UN	57,550	VA805SN	55,840		50	VA55UN	60,720	VA55SN	59,000
	65	VA806UN	57,020	VA806SN	55,440		65	VA56UN	60,320	VA56SN	58,480
	80	VA808UN	54,520	VA808SN	52,670		80	VA58UN	57,550	VA58SN	55,840
	50	VA605UN	60,320	VA605SN	58,480		VA505UN		60,720	VA505SN	59,000
	65	VA606UN	59,660	VA606SN	57,950						

エスロンADスリム継手防振タイプ Xタイプ<100A>
(本体R一般タイプ・対応スラブ厚260mm仕様)

本体100A、横枝管接続口1方向

図例	★ 横枝管 口径	受口		差し口	
		品番	価格(円/個)	品番	価格(円/個)
	CO栓	XAUN	50,690	-	-
	50	XA6UN	50,160	-	-
	65	XA8UN	50,160	-	-
	80	XA5UN	50,160	-	-

本体100A、横枝管接続口2方向

図例	★ 横枝管 口径	受口		差し口		図例	★ 横枝管 口径	受口		差し口	
		品番	価格(円/個)	品番	価格(円/個)			品番	価格(円/個)	品番	価格(円/個)
	50	XA85UN	58,610	-	-		50	XA65UN	61,380	-	-
	65	XA86UN	58,080	-	-		65	XA66UN	60,720	-	-
	80	XA88UN	55,570	-	-		80	XA68UN	58,080	-	-
	50	XA805UN	58,610	-	-		50	XA605UN	61,380	-	-
	65	XA806UN	58,080	-	-		65	XA606UN	60,720	-	-
	80	XA808UN	55,570	-	-		XA505UN		61,780	-	-
	50	XA55UN	61,780	-	-						
	65	XA56UN	61,380	-	-						
	80	XA58UN	58,610	-	-						

※他の本体タイプ・横枝管接続口など、各種対応可能です。最寄りの営業所までご相談下さい。
※納品時期は、受注後1週間程度必要となります。

注) ◆印は、標準品です。注) ◆印以外および受口のFS対応品は受注生産です。納品時期は、受注後3営業日程度必要となります。
注) 継手の差し口部の切断・外形切削加工は受注後1週間程度必要となります。
注) 各継手の在庫状況や、各種お問い合わせにつきましては最寄りの営業所までご連絡ください。

エスロンADスリム継手防振タイプ Yタイプ<100A>
(本体Lロングタイプ・対応スラブ厚200mm仕様)

本体100A、横枝管接続口1方向

図例	★ 横枝管 口径	受口		差し口	
		品番	価格(円/個)	品番	価格(円/個)
	CO栓	YAUN	61,640	YASN	59,800
	50	YA5UN	64,020	YA5SN	62,440
	65	YA6UN	63,620	YA6SN	61,780
	80	YA8UN	60,980	YA8SN	59,400

■追加巻き付け価格<100A>







追加 巻き付け長さ	定価(円) <加算分>
25mm	2,640
50mm	3,410
100mm	4,180
245mm	9,020

エスロンADスリム継手ハイパワー防振タイプ Vタイプ<ハイパワー100A>
(本体R一般タイプ・対応スラブ厚340mm仕様)

本体100A、横枝管接続口1方向

図例	★ 横枝管 口径	受口		差し口	
		品番	価格(円/個)	品番	価格(円/個)
	CO栓	VHU	59,000	VHS	59,000
	50	VH5U	61,510	VH5S	61,510
	65	VH6U	60,980	VH6S	60,980
	80	VH8U	58,610	VH8S	58,610

本体100A、横枝管接続口2方向

図例	★ 横枝管 口径	受口		差し口		図例	★ 横枝管 口径	受口		差し口	
		品番	価格(円/個)	品番	価格(円/個)			品番	価格(円/個)	品番	価格(円/個)
	50	VH85U	69,830	VH85S	69,830		50	VH605U	72,200	VH605S	72,200
	65	VH86U	69,300	VH86S	69,300		65	VH606U	71,810	VH606S	71,810
	80	VH88U	66,920	VH88S	66,920		VH6005U		72,200	VH6005S	72,200
	50	VH805U	69,830	VH805S	69,830		VH55U		72,600	VH55S	72,600
	65	VH806U	69,300	VH806S	69,300		VH505U		72,600	VH505S	72,600
	80	VH808U	66,920	VH808S	66,920						
	50	VH8005U	69,830	VH8005S	69,830						
	65	VH8006U	69,300	VH8006S	69,300						
	50	VH65U	72,200	VH65S	72,200						
	65	VH66U	71,810	VH66S	71,810						

■その他全品種：防振タイプ対応時の追加価格

本体サイズ	対応スラブ厚	追加価格 (円)
100A	200mm	11,620
	260mm	12,670
ハイパワー100A	340mm	12,670
80A	200mm	10,300
	260mm	11,350
ハイパワー80A	280mm	11,350
125A	200mm	17,160
	260mm	18,480

※他の本体タイプ・横枝管接続口など、各種対応可能です。最寄りの営業所までご相談下さい。
※納品時期は、受注後1週間程度必要となります。







注) ◆印は、標準品です。
注) ◆印以外および受口のFS対応品は受注生産です。納品時期は、受注後3営業日程度必要となります。
注) 継手の差し口部の切断・外形切削加工は受注後1週間程度必要となります。
注) 各継手の在庫状況や、各種お問い合わせにつきましては最寄りの営業所までご連絡ください。

エスロンADスリム継手防振タイプ Vタイプ<80A>
(本体R一般タイプ・対応スラブ厚200mm仕様)

本体80A、横枝管接続口1方向

図例	★ 横枝管 口径	受口		差し口	
		品番	価格(円/個)	品番	価格(円/個)
	CO栓	V8AUN	43,300	V8ASN	41,580
	50	V85AUN	42,900	V85ASN	40,920
	65	V86AUN	42,900	V86ASN	40,920
	80	V88AUN	42,900	特注品	—

本体80A、横枝管接続口2方向







図例	★ 横枝管 口径	受口		差し口		図例	★ 横枝管 口径	受口		差し口	
		品番	価格(円/個)	品番	価格(円/個)			品番	価格(円/個)	品番	価格(円/個)
	50	V885UN	51,220	特注品	—		50	V855UN	54,380	特注品	—
	65	V886UN	50,820	特注品	—		65	V856UN	53,860	特注品	—
	80	V888UN	48,050	特注品	—		80	V858UN	51,220	特注品	—
	50	V8805UN	51,220	特注品	—		50	V8605UN	53,860	特注品	—
	65	V8806UN	50,820	特注品	—		65	V8606UN	53,330	特注品	—
	80	V8808UN	48,050	特注品	—		50	V8505UN	54,380	特注品	—
	50	V865UN	53,860	特注品	—		50	V865UN	53,860	特注品	—
	65	V866UN	53,330	特注品	—		65	V866UN	53,330	特注品	—
	80	V868UN	50,820	特注品	—		80	V868UN	50,820	特注品	—

エスロンADスリム継手防振タイプ Xタイプ<80A>
(本体R一般タイプ・対応スラブ厚260mm仕様)

本体80A、横枝管接続口1方向

図例	★ 横枝管 口径	受口		差し口	
		品番	価格(円/個)	品番	価格(円/個)
	CO栓	X8AUN	44,350	—	—
	50	X85AUN	43,960	—	—
	65	X86AUN	43,960	—	—
	80	X88AUN	43,960	—	—

本体80A、横枝管接続口2方向

図例	★ 横枝管 口径	受口		差し口		図例	★ 横枝管 口径	受口		差し口	
		品番	価格(円/個)	品番	価格(円/個)			品番	価格(円/個)	品番	価格(円/個)
	50	X885UN	52,270	—	—		50	X855UN	55,440	—	—
	65	X886UN	51,880	—	—		65	X856UN	54,910	—	—
	80	X888UN	49,100	—	—		80	X858UN	52,270	—	—
	50	X8805UN	52,270	—	—		50	X8605UN	54,910	—	—
	65	X8806UN	51,880	—	—		65	X8606UN	54,380	—	—
	80	X8808UN	49,100	—	—		50	X8505UN	55,440	—	—
	50	X865UN	54,910	—	—		50	X865UN	54,910	—	—
	65	X866UN	54,380	—	—		65	X866UN	54,380	—	—
	80	X868UN	51,880	—	—		80	X868UN	51,880	—	—

※他の本体タイプ・横枝管接続口など、各種対応可能です。最寄りの営業所までご相談下さい。
※納品時期は、受注後1週間程度必要となります。

注) ◆印は、標準品です。 注) ◆印以外および受口のFS対応品は受注生産です。納品時期は、受注後3営業日程度必要となります。
注) 継手の差し口部の切断・外形切削加工は受注後1週間程度必要となります。
注) 各継手の在庫状況や、各種お問い合わせにつきましては最寄りの営業所までご連絡ください。

エスロンADスリム継手防振タイプ Yタイプ<80A>
(本体Lロングタイプ・対応スラブ厚200mm仕様)

本体80A、横枝管接続口1方向

図例	★ 横枝管 口径	受口		差し口	
		品番	価格(円/個)	品番	価格(円/個)
	CO栓	Y8UN	54,650	Y8SN	52,930
	50	Y85UN	57,550	Y85SN	55,700
	65	Y86UN	57,020	Y86SN	55,310
	80	Y88UN	54,250	特注品	—

■追加巻き付け価格(80A)

追加巻き付け長さ	定価(円) <加算分>
25mm	2,840
50mm	3,430
100mm	4,090
245mm	9,240

エスロンADスリム継手ハイパワー防振タイプ Vタイプ<ハイパワー-80A>
(本体R一般タイプ・対応スラブ厚280mm仕様)

本体80A、横枝管接続口1方向

図例	★ 横枝管 口径	受口		差し口	
		品番	価格(円/個)	品番	価格(円/個)
	CO栓	VPUN	44,480	VPSN	42,370
	50	VP5UN	47,260	VP5SN	45,140
	65	VP6UN	47,260	VP6SN	45,140

エスロンADスリム継手ハイパワー防振タイプ Yタイプ<ハイパワー-80A>
(本体Lロングタイプ・対応スラブ厚280mm仕様)

本体80A、横枝管接続口1方向

図例	★ 横枝管 口径	受口		差し口	
		品番	価格(円/個)	品番	価格(円/個)
	CO栓	YPUN	48,310	YPSN	45,410
	50	YP5UN	51,610	YP5SN	48,970
	65	YP6UN	51,610	YP6SN	48,970

■追加巻き付け価格(80A)

追加巻き付け長さ	定価(円) <加算分>
25mm	2,840
50mm	3,430
100mm	4,090

※他の本体タイプ・横枝管接続口など、各種対応可能です。最寄りの営業所までご相談下さい。
※納品時期は、受注後1週間程度必要となります。

注) ◆印は、標準品です。
注) ◆印以外および受口のFS対応品は受注生産です。納品時期は、受注後3営業日程度必要となります。
注) 継手の差し口部の切断・外形切削加工は受注後1週間程度必要となります。
注) 各継手の在庫状況や、各種お問い合わせにつきましては最寄りの営業所までご連絡ください。

マンションリニューアル対応 エスロンADスリム継手二段タイプ<100A>

品番の見方

■既設単管式継手対応タイプ【一体型】

品番	品番					
	1桁目	2桁目	3桁目	4桁目	5桁目	6桁目
上段サイズ	下段横枝サイズ			上段高さ		立て管下部 接続タイプ
80A:W	80A:8	80A:8	80A:8	80A:8	200mm:20	受け口:U
50A:T	65A:6	65A:6	65A:6	50A:5	220mm:22	差し口:S
	50A:5	50A:5	50A:5	50A:5	240mm:24	FSタイプ:F (耐火VP仕様)
	CO栓:C	CO栓:C	CO栓:C	CO栓:C	260mm:26	

■既設単管式継手対応タイプ【組立型:下段1方向品】

品番	品番					
	1桁目	2桁目	3桁目	4桁目	5桁目	6桁目
上段サイズ	下段本体 横枝数	下段横枝 サイズ		上段高さ		立て管下部 接続タイプ
80A:W	3	80A:8	A	280mm:28	280mm:28	受け口:U
50A:T	3	65A:6	B	300mm:30	300mm:30	差し口:S
		50A:5	C	320mm:32	320mm:32	FSタイプ:F (耐火VP仕様)
		CO栓:C	D	340mm:34	340mm:34	
				360mm:36	360mm:36	
				380mm:38	380mm:38	
				400mm:40	400mm:40	

■既設単管式継手対応タイプ【組立型:下段3方向品】

品番	品番						
	1桁目	2桁目	3桁目	4桁目	5桁目	6桁目	
上段サイズ	下段横枝サイズ			上段高さ		立て管下部 接続タイプ	
80A:W	①	②	③	④	280mm:A	受け口:U	
50A:T	④	80A:8	80A:8	80A:8	80A:8	300mm:B	FSタイプ:F (耐火VP仕様)
		65A:6	65A:6	65A:6	65A:6	320mm:C	
		50A:5	50A:5	50A:5	50A:5	340mm:D	
		CO栓:C	CO栓:C	CO栓:C	CO栓:C	360mm:E	
		なし:0	なし:0	なし:0	なし:0	380mm:F	
				400mm:G	400mm:G		

価格 (円/個)

継手タイプ	サイズ	既設単管式継手対応タイプ								二管式床下・床下 排水対応タイプ	
		一体型				組立型:下段1方向品~3方向品					
		芯高さ: 200~260mm		芯高さ: 280~300mm		芯高さ: 320~340(380)mm		芯高さ: 360~400mm			
	枝管口径	上段:80A	上段:50A	上段:80A	上段:50A	上段:80A	上段:50A	上段:80A	上段:50A	上段:80A	上段:50A
	枝なし	-	-	-	-	-	-	-	-	-	-
1方向	80	96,620	97,020	101,640	99,400	103,490	101,240	105,070	102,830	172,260	167,900
	65	96,230	96,620	101,240	99,000	103,090	100,850	104,680	102,430	171,860	167,510
	50	98,740	99,130	103,750	101,510	105,600	103,360	107,180	104,940	174,370	170,020
2方向	80x80	99,400	99,790	104,410	102,170	106,260	104,020	107,840	105,600	175,030	170,680
	80x65	95,830	96,230	100,850	98,600	102,700	100,450	104,280	102,040	171,470	167,110
	80x50	98,340	98,740	103,360	101,110	105,200	102,960	106,790	104,540	173,980	169,620
	65x65	99,000	99,400	104,020	101,770	105,860	103,620	107,450	105,200	174,640	170,280
	65x50	100,850	101,240	105,860	103,620	107,710	105,470	109,300	107,050	176,480	172,130
	50x50	101,510	101,900	106,520	104,280	108,370	106,130	109,960	107,710	177,140	172,790
3方向	80x80x80	102,170	102,560	107,180	104,940	109,030	106,790	110,620	108,370	177,800	173,450
	80x80x65	95,440	95,830	100,450	98,210	102,300	100,060	103,880	101,640	171,070	166,720
	80x80x50	97,940	98,340	102,960	100,720	104,810	102,560	106,390	104,150	173,580	169,220
	80x65x65	98,600	99,000	103,620	101,380	105,470	103,220	107,050	104,810	174,240	169,880
	80x65x50	100,450	100,850	105,470	103,220	107,320	105,070	108,900	106,660	176,090	171,730
	80x50x50	101,110	101,510	106,130	103,880	-	-	109,560	107,320	176,750	172,390
	65x65x65	101,770	102,170	106,790	104,540	-	-	110,220	107,980	177,410	173,050
	65x65x50	102,960	103,360	107,980	105,730	109,820	107,580	111,410	109,160	178,600	174,240
	65x50x50	103,620	104,020	108,640	106,390	110,480	108,240	112,070	109,820	179,260	174,900
	50x50x50	104,280	104,680	109,300	107,050	111,140	108,900	112,730	110,480	179,920	175,560
	50x50x50	104,940	105,340	109,960	107,710	111,800	109,560	113,390	111,140	180,580	176,220

関連製品

耐火VPパイプ(FS-VP)

呼び径	長さ(mm)	品番	定価(円/本)
40	4,000	FSVP404	5,970
50	4,000	FSVP504	7,280
65	4,000	FSVP654	10,050
75	2,900	FSV7529	10,190
	4,000	FSVP754	12,090
100	2,900	FSV1H29	14,550
	4,000	FSVP1H4	17,610
125	4,000	FSVP1Q4	24,890
150	4,000	FSVP1F4	32,750
200	4,000	FSVP2H4	58,780

耐火VPパイプS(FS-VP-S)

呼び径	長さ(mm)	品番	定価(円/本)
75	2,900	FS7529S	14,270
100	2,900	FS1H29S	20,530

耐火VP受口付立て管(FS-VP-RR)

呼び径	長さ(mm)	品番	定価(円/本)
75	2,900	FS7529R	18,040
100	2,900	FS1H29R	24,440

遮音カバー

種類	立て管サイズ	品番	定価(円/枚)
耐火VP パイプ用	50	FSVPC50	5,320
	65	FSVPC65	5,540
	75	FSVPC75	5,700
	100	FSVPC1H	5,930

種類	サイズ	品番	定価(円/枚)
耐火ブラ AD継手用	75,100 共通	FSPADC	5,780
コンパクト 掃除口付 継手用	75	FCSC075	5,630
	100	FCSC01H	5,700
	-	-	-

●遮音カバー用ジョイントテープ

品番	定価(円/巻)
FSVPCT	8,210

耐火DV遮音継手

品種	呼び径	品番	定価(円/個)
掃除口(CO)	50	FZCO50	1,830
	65	FZCO65	1,900
	75	FZCO75	1,970
90°Y(DT)	50	FZDT50	2,770
	65	FZDT65	3,140
	75	FZDT75	3,280
ソケット(DS)	50	FZDS50	1,540
	65	FZDS65	1,670
	75	FZDS75	1,900
	100	FZDS1H	2,490
45°エルボ(45L)	75	FZ4L75	2,330
	100	FZ4L1H	3,280
90°大曲り エルボ(LL)	75	FZLL75	3,860
	100	FZLL1H	5,390
90°大曲りY(LT)	50	FZLT50	3,140
	65	FZLT65	3,580
	75	FZLT75	3,860
45°Y(Y)	50	FZY50	3,070
	65	FZY65	3,420
	75	FZY75	3,780
差込ソケット(ES)	100	FZY1H	6,270
	50	FZSS50	3,860
	65	FZSS65	4,810
	75	FZSS75	5,100
径違い90°Y(DT)	100	FZSS1H	6,270
	65x50	FZDT651	3,070
	75x50	FZDT752	3,140
	75x65	FZDT751	3,200
	100x65	FZDT1H2	4,240
	100x75	FZDT1H1	4,370

品種	呼び径	品番	定価(円/個)
径違い90°大曲りY(LT)	50x40	FZLT501	2,920
	65x50	FZLT651	3,420
	75x50	FZLT752	3,580
	75x65	FZLT751	3,710
	100x65	FZLT1H2	5,030
Yチーழ(YT)	100x75	FZLT1H1	5,170
	75x65	FZY751	3,650
	100x75	FZY1H1	5,100
耐火DV継手 コンパクト 掃除口付継手	-	-	-
	75	FSCT75	5,820
	100	FSCT1H	6,460
	-	-	-

耐火VPサニタリーバンド

タイプ(呼び径 75)	品番	定価(円/個)	
ストレートタイプ	FSPSBS	3,490	
10° 曲がりタイプ	FSPSB10	3,800	
90° 曲がりタイプ	L450用	FSPSB94	5,060
	L630用	FSPSB96	6,330

80° サニタリーバンド

タイプ	呼び径	品番	定価(円/個)
※ 耐火アイボリー (耐火VP仕様)	75	FSPSB80	9,490
		JPSB80	8,730
シルバー (ノーマルVP仕様)			

※防火区画で耐火VPの認定が必要な場合、必ず耐火アイボリーを使用してください。

エスロンDVL(WSP 042) (排水用硬質塩化ビニルライニング鋼管)

呼び径	長さ(mm)	品番	定価(円/本)
40	5,500	DLP40N ◆	33,560
50	5,500	DLP50N ◆	45,730
65	5,500	DLP65N ◆	64,370
80	5,500	DLP80N ◆	65,730
100	5,500	DLP1HN ◆	89,330
125	5,500	DLP1QN ◆	109,920
150	5,500	DLP1FN ◆	150,070
200	5,500	DLP2HN ◆	233,740

P型便器用ソケットRR

呼び径	品番	定価(円/個)
80A 90H	SPT8R1	10,430
80A 120H	SPT8R3	10,690
80A 140H	SPT8R2	10,820

P型便器用ソケット

呼び径	品番	定価(円/個)
80A	SPT8	10,430

90° L-BRR

呼び径	品番	定価(円/個)
80A	S9LB8R	9,500

90° L-B

呼び径	品番	定価(円/個)
80A	S9LB8	9,500

汚水用バンド

呼び径	品番	定価(円/個)
80A	A90SB80	12,210

便器接続管10°

呼び径	品番	定価(円/個)
80A	A10SB80	12,250

サニタリーアダプター

呼び径	品番	定価(円/個)	
80A	SA	ADSA80	8,800
	SA-L	ADSA80L	19,070

注) ◆印は、標準品です。
 注) ◆印以外は受注生産です。納品時期は、受注後3営業日程度必要となります。
 注) 在庫状況は、最寄りの営業所までご相談ください。

CO栓

品名	呼び径	品番	定価(円/個)
CO栓	80A	SCO4	2,510
	100A	SCO1H	3,170
横枝用CO栓	80A	SCO4N	2,510
	100A	SCO1HN	3,170

RRアダプターセット(横枝管用)

品名	呼び径	品番	定価(円/個)
横枝管用	50A	SFRR5K	1,060
	65A	SFRR6K	1,320
	80A	SFRR8K	2,110
	メカニカル鋳鉄80A	受注生産	2,110
	100A	SFRR1HK	2,640
	80A×50A	SFRR85K	5,280
	80A×65A	SFRR86K	4,620
	100A×80A	SFRR18K	7,790

支持用アダプターセット(立て管用)

呼び径	品番	定価(円/個)
80A	SFRR8S	3,700
メカニカル鋳鉄80A	受注生産	3,700
100A	SFRR1HS	4,490
メカニカル鋳鉄100A	受注生産	4,490

排水鋳鉄管用アダプター(CIP-A)

呼び径	品番	定価(円/個)
80A	ACIPA80	3,040
100A	ACIPA1H	3,590
125A	ACIPA1Q	5,390

ADスリム継手フランジセット

品名	呼び径	品番	定価(円/個)
フランジセット	50A	SFS5 ◆	1,060
	65A	SFS6 ◆	1,320
	80A	SFS8 ◆	2,110
	100A	SFS1H ◆	2,640
	125A	SFS1Q ◆	4,490
ブッシュセット	80A×50A	SB45 ◆	4,750
	80A×65A	SB46 ◆	4,620
偏心ブッシュセット	80A×50A	SB45H ◆	5,020

AD脚部継手ロングタイプ<防振タイプ>

品名	対応スラブ厚	品番	定価(円/個)
80A×100A	235	LEAD84V	41,580
	320	LEAD84X	46,600
80A×125A	235	LEAD85V	43,160
	300	LEAD85X	48,180
80A×150A	235	LEAD86V	64,020
	300	LEAD86X	69,040
100A×125A	235	LEAD1HV	48,050
	305	LEAD1HX	53,060
100A×150A	235	LEAD1FV	67,190
	295	LEAD1FX	72,200
100A×200A	235	LEAD18V	83,160
	268	LEAD18X	87,250
125A×150A	235	LEAD1QV	80,650
	300	LEAD1QX	85,670
125A×200A	235	LEAD2QV	108,370
	273	LEAD2QX	112,460

AD脚部継手

品名	呼び径	品番	定価(円/個)
AD脚部継手	80A×80A	LEAD808 ◆	21,910
	80A×100A	LEAD80 ◆	23,230
	80A×125A	LEAD805 ◆	27,720
	80A×150A	LEAD806 ◆	36,430
	100A×100A	LEAD1H4 ◆	26,800
	100A×125A	LEAD1H ◆	33,920
	100A×150A	LEAD1H6 ◆	39,200
	100A×200A	LEAD1H8 ◆	59,140
	125A×150A	LEAD1Q	43,560
	125A×200A	LEAD2Q	78,940
AD脚部継手ロングタイプ	80A×100A	LEAD84L ◆	31,280
	80A×125A	LEAD85L ◆	32,870
	80A×150A	LEAD86L ◆	53,720
	100A×125A	LEAD1HL ◆	36,430
	100A×150A	LEAD1FL ◆	55,570
	100A×200A	LEAD18L ◆	71,540
	125A×150A	LEAD1QL	68,640
	125A×200A	LEAD2QL	96,360
	80A×100A	LAD804B ◆	43,960
	100A×125A	LAD1H5B ◆	52,140
掃除口・支持付AD脚部継手	100A×150A	LAD1H6B ◆	63,230
	125A×150A	LAD1Q6B	71,540
	125A×200A	LAD1Q8B	99,130
	80A×80A	LAD808S	26,270
	80A×100A	LAD80S	27,590
AD脚部継手(SUS仕様)	80A×125A	LAD805S	35,090
	80A×150A	LAD806S	43,800
	100A×100A	LAD1H4S	31,150
	100A×125A	LAD1HS	41,290
	100A×150A	LAD1H6S	46,570
	100A×200A	LAD1H8S	67,710
	125A×150A	LAD1QS	53,930
	125A×200A	LAD2QS	90,510
	80A×100A	LEAD84LS	35,640
	80A×125A	LEAD85LS	40,240
AD脚部継手ロングタイプ(SUS仕様)	80A×150A	LEAD86LS	61,090
	100A×125A	LEAD1HLS	43,800
	100A×150A	LEAD1FLS	62,940
	100A×200A	LEAD18LS	80,110
	125A×150A	LEAD1QLS	79,010
	125A×200A	LEAD2QLS	107,930

注) ◆印は、標準品です。
 注) ◆印以外は受注生産です。納品時期は、受注後3営業日程度必要となります。
 注) 在庫状況は、最寄りの営業所までご相談ください。

品名	呼び径	品番	定価(円/個)
掃除口・支持付AD脚部継手(SUS仕様)	80A×100A	AD804BS	48,310
	100A×125A	AD1H5BS	59,510
	100A×150A	AD1H6BS	70,600
	125A×150A	AD1Q6BS	81,920
AD脚部継手スリム直結ショートタイプ	125A×200A	AD1Q8BS	110,700
	80A×100A	LAD84RH ◆	29,040
	80A×125A	LAD85RH ◆	38,540
	100A×125A	LAD1HRH ◆	39,730
掃除口付AD脚部継手スリム直結ショートタイプ	100A×150A	LAD1FRH ◆	45,010
	80A×100A	LAD84RB ◆	43,960
	80A×125A	LAD85RB ◆	49,630
	100A×125A	LAD1HRB ◆	52,010
AD脚部継手スリム直結ショートタイプ(SUS仕様)	100A×150A	LAD1FRB ◆	63,360
	80A×100A	AD84RHS	40,660
	80A×125A	AD85RHS	50,160
	100A×125A	AD1HRHS	51,350
掃除口付AD脚部継手スリム直結ショートタイプ(SUS仕様)	100A×150A	AD1FRHS	56,630
	80A×100A	AD84RBS	58,610
	80A×125A	AD85RBS	64,280
	100A×125A	AD1HRBS	66,660
	100A×150A	AD1FRBS	78,010

プラ脚部継手

品名	呼び径	品番	定価(円/個)
プラ脚部継手通常グレード(標準) ※支持金具:ユニクロメッキ仕様	75×100	PL7H ◆	12,650
	75×125	PL7Q ◆	13,920
	100×125	PLHQ ◆	15,180
	100×150	PLHF ◆	17,710
	125×125	PLQQ ◆	15,180
	125×150	PLQF ◆	17,710
プラ脚部継手通常グレード(SUS仕様)	75×100	PL7HS	15,180
	75×125	PL7QS	16,450
	100×125	PLHQS	17,710
	100×150	PLHFS	20,240
	125×125	PLQQS	17,710
プラ脚部継手遮音グレード(標準) ※支持金具:ユニクロメッキ仕様	125×150	PLQFS	20,240
	75×100	PLS7H ◆	18,980
	75×125	PLS7Q ◆	20,240
	100×125	PLSHQ ◆	21,510
	100×150	PLSHF ◆	24,040
	125×125	PLSQQ ◆	21,510
プラ脚部継手遮音グレード(SUS仕様)	125×150	PLSQF ◆	24,040
	75×100	PLS7HS	21,510
	75×125	PLS7QS	22,770
	100×125	PLSHQS	24,040
	100×150	PLSHFS	26,570
125×125	PLSQQS	24,040	
	125×150	PLSQFS	26,570

※呼び径125×125、125×150は耐火プラAD継手HG 最下階タイプの接続専用です。

クッションパッキン

呼び径	品番	定価(円/個)
50A	ADPAK50 ◆	680
65A	ADPAK65 ◆	940
80A	ADPAK80 ◆	1,180
100A	ADPAK1H ◆	1,680
125A	ADPAK1Q ◆	2,380
150A	ADPAK1F ◆	3,430
200A	ADPAK2H ◆	7,260

ADスリム継手フランジセット取付用ボルト

呼び径	品番	定価(円/個)
M10×35(80A、100A)	SBK35 ◆	200
M10×16(CO栓)	SBK16	200

関連製品

関連製品

ADメカニカル継手

品名	呼び径	品番	定価(円/個)
90° 大曲エルボ (90° LL)	80A	ADMLL80	11,120
	100A	ADMLL1H	14,730
	125A	ADMLL1Q	26,770
45° エルボ (45° L)	80A	ADM4L80	10,550
	100A	ADM4L1H	12,530
	125A	ADM4L1Q	22,650
22° 1/2 エルボ (22° 1/2 L)	80A	ADM2L80	15,440
	100A	ADM2L1H	20,930
	125A	ADM2L1Q	33,290
90° Y(ST)	80A	ADMST80	15,620
	100A	ADMST1H	20,850
	125A	ADMST1Q	39,290
90° 大曲Y(TY)	80A	ADMTY80	17,480
	100A	ADMTY1H	23,770
	125A	ADMTY1Q	46,160
45° Y(Y)	80A	ADM4Y80	16,490
	100A	ADM4Y1H	21,740
Bタイプ45° エルボ (45° L-B)	50A	A45LB50	6,110
	65A	A45LB65	8,330
ソケット(S)	80A	ADMS80	9,440
	100A	ADMS1H	11,840
	125A	ADMS1Q	20,590
	100A×80A	ADMS1H1	11,330
	125A×80A	ADMS1Q2	16,820
	125A×100A	ADMS1Q1	18,540
	150A×100A	ADMS1F2	22,130
	150A×125A	ADMS1F1	24,880

ADメカニカル継手フランジセット

品名	呼び径	品番	定価(円/個)
ADメカニカル継手 フランジセット	50A	ADMTM50	1,380
	65A	ADMTM65	1,800
	80A	ADMTM80	2,430
	100A	ADMTM1H	3,060
	125A	ADMTM1Q	5,040
	150A	ADMTM1F	6,520
	200A	ADMTM2H	13,050
ADメカニカル 継手フランジセット (SUS仕様)	50A	ADMF50S	1,380
	65A	ADMF65S	1,800
	80A	ADMF80S	2,430
	100A	ADMF1HS	3,060
	125A	ADMF1QS	5,040
	150A	ADMF1FS	11,540
200A	ADMF2HS	33,110	

満水試験用継手・治具

品名	呼び径	品番	定価(円/個)
満水試験兼用 掃除口付継手 (COS-T II)	80A	COSTM80	32,600
	100A	COSTM1H	45,470
	125A	COSTM1Q	66,920
満水試験兼用 掃除口付継手 (COS-T II RRタイプ)	80A	COSTR80	34,140
	100A	COSTR1H	47,100
	125A	COSTR1Q	69,500
満水試験用治具 (COS-TPA II)	80A	ADMMA80	42,300
	100A	ADMMA1H	48,570
	125A	ADMMA1Q	60,740

注) ◆印は、標準品です。
 注) ◆印以外は受注生産です。
 納品時期は、受注後3営業日程度必要となります。
 注) 在庫状況は、最寄りの営業所までご相談ください。

ADメカニカル継手フランジセット取付用ボルト・ナット

品名	呼び径	品番	定価(円/個)
ボルト・ナット	50A	ADMBN50	100
	65A	ADMBN65	100
	80A	ADMBN80	180
	100A	ADMBN1H	180
	125A	ADMBN1Q	290
	150A	ADMBN1F	290
	200A	ADMBN2H	530
SUSボルト・ナット	50A・65A	ADMSB50	540
	80A・100A	ADMSB80	1,110
	125A・150A	ADMSB1Q	2,540
200A	ADMSB2H	2,610	

支持金具セット

継手品種	品番	入数(個)	定価(円/個)		
ADスリム継手 RR 125A	横枝 100A 注1)	SJK125Y	20	9,640	
	その他	SJKS125	10	12,670	
ADスリム継手 RR 100A	一般タイプ 1・2方向品 注2)	SJKH100	◆	10	12,670
	ロングタイプ 1方向品 注2)				
	ハイパワー 全品種 二段タイプ	SJKW100	◆	10	22,440
	その他 注3)	SJKT100	◆	10	12,670
ADスリム継手 RR 80A	一般タイプ 1・2方向品 注2)	SJKN80	◆	10	12,280
	ロングタイプ 1方向品 注2)				
	その他 注3)	SJKT80	◆	10	12,670
	125A(立て管サイズ)	SJKK125		15	6,600
AD脚部継手 (掃除口付 支持付除く)	100A(立て管サイズ)	SJKK100	◆	20	5,020
	80A(立て管サイズ)	SJKK80	◆	20	4,880
	125A(立て管サイズ)	SUSK125		20	14,780
AD脚部継手 (掃除口付 支持付除く) (SUS製)	100A(立て管サイズ)	SUSK100	◆	20	11,350
	80A(立て管サイズ)	SUSK80	◆	20	10,820
	125A(立て管サイズ)	SJKL125		10	11,750
AD脚部継手 ロングタイプ	100A(立て管サイズ)	SJKL100	◆	10	11,220
	80A(立て管サイズ)	SJKL80	◆	10	10,560

注1) 継手本体に支持部を設けた専用のADスリム継手が必要です。事前にご連絡ください。

注2) 継手上部受口がRRアダプターの場合(継手品番の末尾がN以外の場合)は、「その他」用をご使用ください。

注3) 支持用アダプターに対応しています。

支持金具

継手品種	品番	入数(個)	定価(円/個)		
耐火ブラAD継手 HG・SG用	75A・100A	SJKPAD	◆	5	6,270
ブラ脚部継手専用 防振支持金具	全サイズ共通	SJKPKT	◆	10	3,800
	全サイズ共通	SUSPKT	◆	10	6,330

掃除口付きソケット

品名	呼び径	品番	定価(円/個)	
掃除口付きソケット (COS)	80A	COSM80	◆	16,130
	100A	COSM1H	◆	20,500
	125A	COSM1Q		35,090
掃除口付きソケット (COS RRタイプ)	80A	COSRR80	◆	16,730
	100A	COSRR1H	◆	21,270
	125A	COSRR1Q		36,470

—MEMO—

—MEMO—