

単管式排水システム用継手

## エスロン®ADスリム継手 価格表

RRタイプ / FSタイプ

<耐火VPパイプ立て管接続専用継手>

(2024年5月21日価格改定)

# SEKISUI

環境・ライフラインカンパニー

エスロンタイムズ  
https://eslontimes.com



二次元コードで  
アクセスは  
コラ!

専用の管理ページでさらに便利に!  
あなただけのエスロンタイムズ

MYエスロン®

\*記載価格はメーカー希望標準設計価格です。  
\*価格には消費税は含まれておりません。  
\*記載価格は2024年5月21日からの価格です。  
\*本価格表の記載事項は予告なく変更する場合があります。

不許転載

2015年 3月 初 版  
2026年 4月 改訂6版-0刷

単管式排水システム用継手  
エスロンADスリム継手  
価格表

積水化学工業株式会社  
給排水インフラ事業部

ツールコード

No.05609

2026.4. 0TH TX

積水化学工業株式会社

# INDEX

## ■品番の見方

|   |   |
|---|---|
| <b>■ADスリム継手 100A 品番</b><br>一般タイプ ..... 1<br>ロングタイプ ..... 3<br>エルボ付 ..... 5<br>横枝管 100A ..... 7<br>対面合流継手 ..... 8<br>二段タイプ ..... 9 | <b>■ADスリム継手 125A 品番</b><br>一般タイプ ..... 28<br>ロングタイプ ..... 30  |
| <b>■ADスリム継手ハイパワー 100A 品番</b><br>一般タイプ ..... 19<br>ロングタイプ ..... 21<br>横枝管 100A ..... 22  | <b>■最上階通気用継手 100A・80A・ハイパワー100A ...31</b><br><b>■ADスリム継手 100A 防振タイプ 品番</b><br>Vタイプ ..... 32<br>Xタイプ・Yタイプ ..... 33 |
| <b>■ADスリム継手 80A 品番</b><br>一般タイプ ..... 23<br>ロングタイプ ..... 25   | <b>■ADスリム継手ハイパワー 100A 防振タイプ 品番</b><br>Vタイプ ..... 34   |
| <b>■ADスリム継手ハイパワー 80A 品番</b><br>一般タイプ ..... 27<br>ロングタイプ ..... 27  | <b>■ADスリム継手 80A 防振タイプ 品番</b><br>Vタイプ ..... 35<br>Xタイプ・Yタイプ ..... 36   |
|   | <b>■ADスリム継手ハイパワー 80A 防振タイプ 品番</b><br>Vタイプ ..... 37<br>Yタイプ ..... 37   |
|   | <b>■AD脚部継手・関連製品 ..... 37</b>  |

## 本価格表の見方

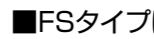



- RRタイプにつきましては、該当品番の価格をご確認ください。
- FSタイプにつきましては、部のみ対応可能です。  
 ・品番は、RR受け口タイプ品番のUをFに変えてください。  
 ・価格は、RR受け口タイプの価格に下表の金額を加算してください。

| 本体サイズ | 追加価格(円) |
|-------|---------|
| 100A  | 3,040   |
| 80A   | 2,910   |

## ADスリム継手 100A

### R 一般タイプ (100A)

#### ■本体100A (横枝管接続口1方向)

| 図例  | タイプ | 品番      | 定価(円/個) | 図例  | タイプ | 品番      | 定価(円/個) |
|---|-----|---------|---------|---|-----|---------|---------|
|  | 受け口 | ★ RA8UN | 37,490  |  | 受け口 | ★ RA5UN | 37,490  |
|   | 差し口 | ★ RA8SN | 35,640  |   | 差し口 | ★ RA5SN | 35,640  |
|  | 受け口 | ★ RA6UN | 37,490  |  | 受け口 | ★ RAUN  | 38,020  |
|   | 差し口 | ★ RA6SN | 35,640  |   | 差し口 | ★ RASN  | 36,040  |

例

1.RR受け口タイプ  
(横枝50Aの1方向品の場合)  
品番:RA5UN  
価格:¥37,490

2.FSタイプ  
(横枝50Aの1方向品の場合)  
品番:RA5UNのUをFと変えて、  
RA5FNとなります。  
価格:¥37,490+¥3,040=  
¥40,530となります。

## 品番の見方

ADスリム継手は、アダプター方式を採用しており横枝管の接続方向、管径は工場組立時に選ぶことができ、様々なタイプに対応可能となります。ADスリム継手の品番は、下記の様な見方となります。

### 標準タイプの場合(二段タイプは除く。)

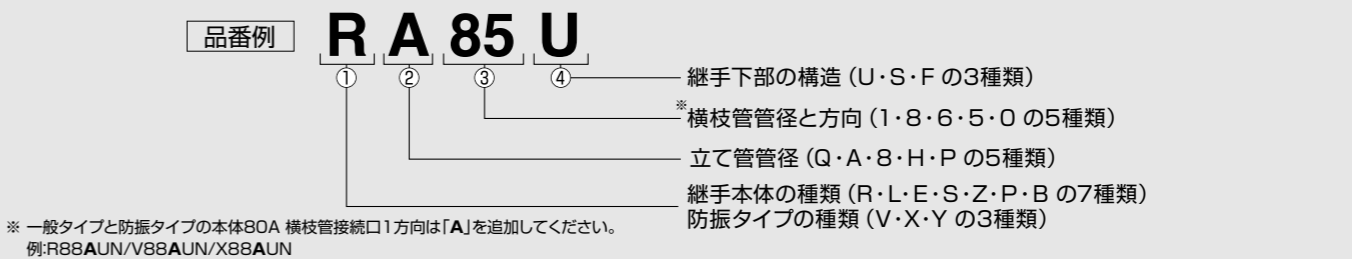

### ①-1 継手本体の種類

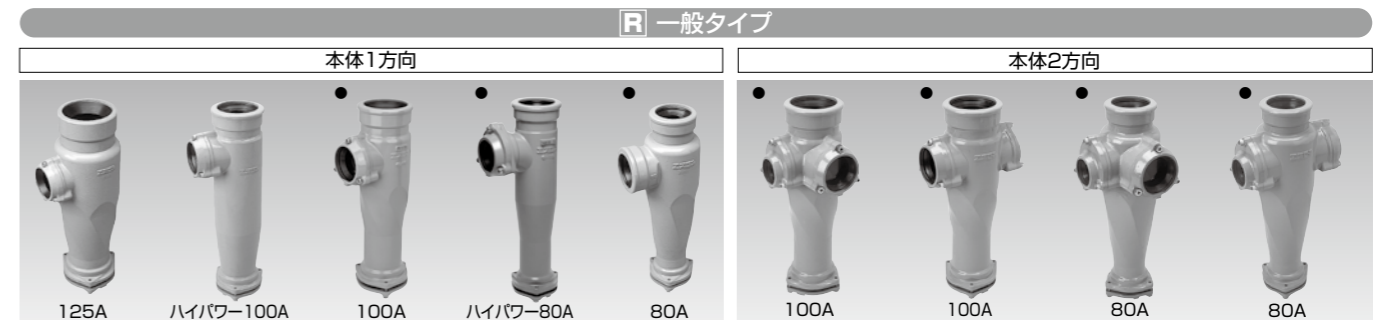

注) ●..... R一般タイプの本体1方向品と2方向品の100・80Aについては、品番の末尾にNを付けてください。

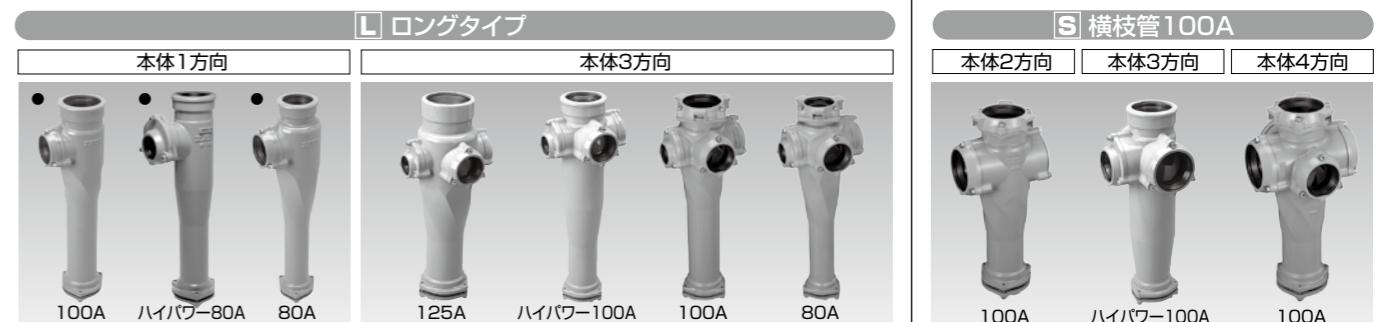

注) ●..... Lロングタイプの本体1方向品の100・80Aについては、品番の末尾にNを付けてください。

### B 対面合流継手



### ①-2 防振タイプの種類

| 継手本体               | サイズ        | 対応スラブ厚み L |
|--------------------|------------|-----------|
| V R 一般タイプ          | ADスリム 80A  | 200mm     |
|                    | ADスリム 100A | 200mm     |
|                    | ハイパワー 80A  | 280mm     |
| X R 一般タイプ          | ADスリム 80A  | 260mm     |
|                    | ADスリム 100A | 260mm     |
| Y L ロングタイプ (本体1方向) | ADスリム 80A  | 200mm     |
|                    | ADスリム 100A | 200mm     |
|                    | ハイパワー 80A  | 280mm     |

※特殊品対応も可能です。P36~P41をご参照ください。

### ② 立て管管径

| 立て管管径 | サイズ       |
|-------|-----------|
| Q     | 125A      |
| H     | ハイパワー100A |
| A     | 100A      |
| P     | ハイパワー 80A |
| 8     | 80A       |

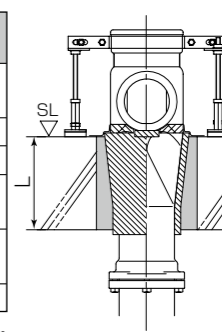

### ③横枝管管径と方向

| 管 径                | 方 向                    |
|--------------------|------------------------|
| 横枝管管径              | 横枝管の最大管径を上(場所イ)にして右まわり |
| 1 ..... 100A       |                        |
| 8 ..... 80A        |                        |
| 6 ..... 65A        |                        |
| 5 ..... 50A        |                        |
| 0 ..... 接続口なし又はCO栓 |                        |

注) 便器が流入する場合は、カタログまたは技術資料の「対面流入の注意点」を参照ください。

最後の0は省略

### ④継手下部の構造



#### 標準タイプの品番例

品番... **E 8 8 0 0 6 U**

- E ..... エルボ付
- 8 ..... 立て管 80A
- 8 ..... 横枝管 80A
- 0 ..... 接続口なし またはCO栓
- 0 ..... 横枝管 65A
- 6 ..... 受け口
- U ..... 受け口

### 二段タイプ 100A の場合(ラセンDVLPとの接続不可)

品番例 **W A 5B 12 U**

- 1 ..... 継手下部の構造(U・S・Fの3種類)
- 2 ..... 上段枝高さ(12~40の15種類)
- 3 ..... 下段横枝管管径と位置
- 4 ..... 立て管管径(Aのみ)
- 5 ..... 継手本体の種類(W・Tの2種類)

### ①継手本体の種類

**W** 二段タイプ 上段80A

立て管.....100A  
上段の横枝管... 80A

**T** 二段タイプ 上段50A

立て管.....100A  
上段の横枝管... 50A

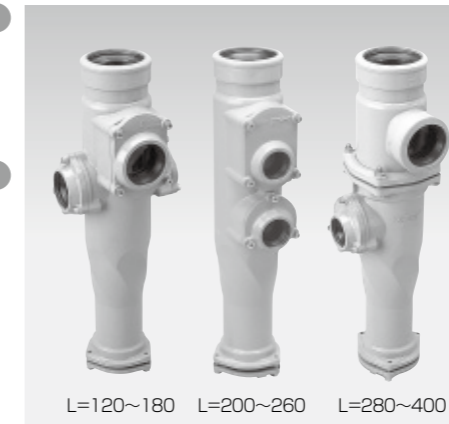

### ④上段枝高さ

| L(高さ) | 寸法      |
|-------|---------|
| 12    | 120mm   |
| 14    | 140mm   |
| 16    | 160mm   |
| 18    | 180mm   |
| 20    | 200mm   |
| 22    | 220mm   |
| 24    | 240mm   |
| 26    | 260mm   |
| 28    | 280mm ※ |
| 30    | 300mm ※ |
| 32    | 320mm ※ |
| 34    | 340mm ※ |
| 36    | 360mm ※ |
| 38    | 380mm ※ |
| 40    | 400mm ※ |

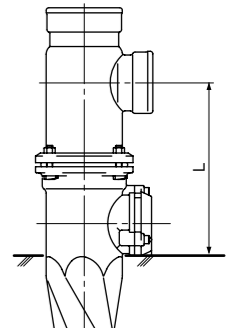

※任意で切れます。(5mm単位で発注できます。)

### 二段タイプ 80A の場合(ラセンDVLP専用継手) ※FSフランジ不可

品番例 **W 6 B 38 U**

- 1 ..... 継手下部の構造 (Uのみ)
- 2 ..... 上段枝高さ (25~40の9種類)
- 3 ..... 上段に対する下段の横枝管の位置 (A・B・C・Dの4種類)
- 4 ..... 下段横枝管管径 (6・5の2種類)
- 5 ..... 継手本体の種類 (Wのみ)

### ①継手本体の種類

**W** 二段タイプ

立て管.....80A  
上段の横枝管...80A

### ④上段枝高さ

| L(高さ) | 寸法      |
|-------|---------|
| 25    | 250mm   |
| 26    | 260mm   |
| 28    | 280mm ※ |
| 30    | 300mm ※ |
| 32    | 320mm ※ |
| 34    | 340mm ※ |
| 36    | 360mm ※ |
| 38    | 380mm ※ |
| 40    | 400mm ※ |

※任意で切れます。(5mm単位で発注できます。)

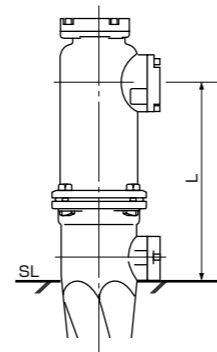

### ②立て管管径

| 立て管管径      |
|------------|
| A ... 100A |

### ③-1 下段の横枝管管径

| 横枝管管径       |
|-------------|
| 8 ..... 80A |
| 6 ..... 65A |
| 5 ..... 50A |
| C ..... CO栓 |

### ③-2 上段に対する下段の横枝管の位置

| 位置                 | 上段枝高さ(mm) |         |         |
|--------------------|-----------|---------|---------|
| 角 度                | 120~180   | 200~260 | 280~400 |
| 角度:A<br>上段・下段      | ×         | ○       | ○       |
| 角度:B<br>上段<br>下段   | ○         | ○       | ○       |
| 角度:C<br>上段<br>下段   | ×         | ×       | ○       |
| 角度:D<br>上段<br>下段   | ○         | ○       | ○       |
| 角度:BとD<br>上段<br>下段 | ○         | ×       | ×       |

### ②下段の横枝管管径

| 横枝管管径       |
|-------------|
| 6 ..... 65A |
| 5 ..... 50A |

### ③上段に対する下段の横枝管の位置

位置 <例>

| 角 度          |
|--------------|
| A ..... 0°   |
| B ..... 90°  |
| C ..... 180° |
| D ..... 270° |

### ⑤継手下部の構造



#### 二段タイプの品番例

品番... **W 6 B 28 U**

- W ..... 二段タイプ
- 6 ..... 下段の横枝管 65A
- B ..... 上段に対して下段の位置 90°
- 28 ..... 上段高さ 280ミリ
- U ..... 受け口

<例1>下段横枝管1方向の場合 <例2>下段横枝管2方向の場合

横枝管管径にて記載

### ⑤継手下部の構造



#### 二段タイプの品番例

品番... **W A 65 14 U**

- W ..... 二段タイプ 上段 80A
- A ..... 立て管管径 100A
- 65 ..... 下段横枝管管径と位置
- 14 ..... 上段高さ 140ミリ
- U ..... 受け口

# ADスリム継手 100A

## R 一般タイプ <100A>

### ■本体100A <横枝管接続口1方向>

| 図例 | タイプ   | 品番    | 定価(円/個) | 図例 | タイプ   | 品番    | 定価(円/個) |
|----|-------|-------|---------|----|-------|-------|---------|
|    | 受け口 ★ | RA8UN | 37,490  |    | 受け口 ★ | RA5UN | 37,490  |
|    | 差し口 ★ | RA8SN | 35,640  |    | 差し口 ★ | RA5SN | 35,640  |
|    | 受け口 ★ | RA6UN | 37,490  |    | 受け口   | RAUN  | 38,020  |
|    | 差し口 ★ | RA6SN | 35,640  |    | 差し口   | RASN  | 36,040  |

### ■本体100A <横枝管接続口2方向>

| 図例 | タイプ   | 品番      | 定価(円/個) | 図例 | タイプ   | 品番      | 定価(円/個) |
|----|-------|---------|---------|----|-------|---------|---------|
|    | 受け口 ★ | RA88UN  | 42,900  |    | 受け口   | RA66UN  | 48,050  |
|    | 差し口   | RA88SN  | 41,050  |    | 差し口   | RA66SN  | 46,330  |
|    | 受け口   | RA808UN | 42,900  |    | 受け口   | RA606UN | 48,050  |
|    | 差し口   | RA808SN | 41,050  |    | 差し口   | RA606SN | 46,330  |
|    | 受け口 ★ | RA86UN  | 45,410  |    | 受け口 ★ | RA65UN  | 48,710  |
|    | 差し口   | RA86SN  | 43,820  |    | 差し口   | RA65SN  | 46,860  |
|    | 受け口   | RA806UN | 45,410  |    | 受け口   | RA605UN | 48,710  |
|    | 差し口   | RA806SN | 43,820  |    | 差し口   | RA605SN | 46,860  |
|    | 受け口 ★ | RA68UN  | 45,410  |    | 受け口 ★ | RA56UN  | 48,710  |
|    | 差し口   | RA68SN  | 43,820  |    | 差し口   | RA56SN  | 46,860  |
|    | 受け口 ★ | RA85UN  | 45,940  |    | 受け口   | RA55UN  | 49,100  |
|    | 差し口   | RA85SN  | 44,220  |    | 差し口   | RA55SN  | 47,390  |
|    | 受け口   | RA805UN | 45,940  |    | 受け口   | RA505UN | 49,100  |
|    | 差し口   | RA805SN | 44,220  |    | 差し口   | RA505SN | 47,390  |
|    | 受け口 ★ | RA58UN  | 45,940  |    |       |         |         |
|    | 差し口   | RA58SN  | 44,220  |    |       |         |         |

## R 一般タイプ <100A>

### ■本体100A <横枝管接続口3方向>

| 図例 | タイプ | 品番      | 定価(円/個) | 図例 | タイプ | 品番      | 定価(円/個) |
|----|-----|---------|---------|----|-----|---------|---------|
|    | 受け口 | RA888U  | 42,240  |    | 受け口 | RA8065U | 48,050  |
|    | 差し口 | RA888S  | 40,660  |    | 差し口 | RA8065S | 46,330  |
|    | 受け口 | RA886U  | 45,010  |    | 受け口 | RA8056U | 48,050  |
|    | 差し口 | RA886S  | 43,160  |    | 差し口 | RA8056S | 46,330  |
|    | 受け口 | RA8068U | 45,010  |    | 受け口 | RA855U  | 48,710  |
|    | 差し口 | RA8068S | 43,160  |    | 差し口 | RA855S  | 46,860  |
|    | 受け口 | RA868U  | 45,010  |    | 受け口 | RA8505U | 48,710  |
|    | 差し口 | RA868S  | 43,160  |    | 差し口 | RA8505S | 46,860  |
|    | 受け口 | RA885U  | 45,410  |    | 受け口 | RA8055U | 48,710  |
|    | 差し口 | RA885S  | 43,820  |    | 差し口 | RA8055S | 46,860  |
|    | 受け口 | RA8058U | 45,410  |    | 受け口 | RA666U  | 50,160  |
|    | 差し口 | RA8058S | 43,820  |    | 差し口 | RA666S  | 48,440  |
|    | 受け口 | RA858U  | 45,410  |    | 受け口 | RA665U  | 50,820  |
|    | 差し口 | RA858S  | 43,820  |    | 差し口 | RA665S  | 48,970  |
|    | 受け口 | RA866U  | 47,520  |    | 受け口 | RA6605U | 50,820  |
|    | 差し口 | RA866S  | 45,800  |    | 差し口 | RA6605S | 48,970  |
|    | 受け口 | RA8066U | 47,520  |    | 受け口 | RA656U  | 50,820  |
|    | 差し口 | RA8066S | 45,800  |    | 差し口 | RA656S  | 48,970  |
|    | 受け口 | RA8606U | 47,520  |    | 受け口 | RA655U  | 51,220  |
|    | 差し口 | RA8606S | 45,800  |    | 差し口 | RA655S  | 49,370  |
|    | 受け口 | RA865U  | 48,050  |    | 受け口 | RA6505U | 51,220  |
|    | 差し口 | RA865S  | 46,330  |    | 差し口 | RA6505S | 49,370  |
|    | 受け口 | RA8605U | 48,050  |    | 受け口 | RA6055U | 51,220  |
|    | 差し口 | RA8605S | 46,330  |    | 差し口 | RA6055S | 49,370  |
|    | 受け口 | RA856U  | 48,050  |    | 受け口 | RA555U  | 51,610  |
|    | 差し口 | RA856S  | 46,330  |    | 差し口 | RA555S  | 50,030  |
|    | 受け口 | RA8506U | 48,050  |    |     |         |         |
|    | 差し口 | RA8506S | 46,330  |    |     |         |         |

- 注) 1. ★印は、標準品です。  
 2. ★印以外および □部のFS対応品は受注生産です。納品時期は、受注後3営業日程度必要となります。  
 3. 継手の差し口部の切断・外形切削加工は受注後1週間程度必要となります。  
 4. お問い合わせは、最寄りの営業所までご相談ください。

# ADスリム継手 100A

## □ ロングタイプ <100A>

### ■本体100A <横枝管接続口1方向>

| 図例 | タイプ | 品番    | 定価(円/個) | 図例 | タイプ | 品番    | 定価(円/個) |
|----|-----|-------|---------|----|-----|-------|---------|
|    | 受け口 | LA8UN | 49,370  |    | 受け口 | LA5UN | 52,400  |
|    | 差し口 | LA8SN | 47,780  |    | 差し口 | LA5SN | 50,820  |
|    | 受け口 | LA6UN | 52,010  |    | 受け口 | LAUN  | 50,030  |
|    | 差し口 | LA6SN | 50,160  |    | 差し口 | LASN  | 48,180  |

### ■本体100A <横枝管接続口2方向>

| 図例 | タイプ | 品番      | 定価(円/個) | 図例 | タイプ | 品番      | 定価(円/個) |
|----|-----|---------|---------|----|-----|---------|---------|
|    | 受け口 | LA88U   | 48,970  |    | 受け口 | LA66U   | 53,720  |
|    | 差し口 | LA88S   | 47,260  |    | 差し口 | LA66S   | 52,140  |
|    | 受け口 | LA808U  | 48,970  |    | 受け口 | LA606U  | 53,720  |
|    | 差し口 | LA808S  | 47,260  |    | 差し口 | LA606S  | 52,140  |
|    | 受け口 | LA86U   | 51,350  |    | 受け口 | LA65U   | 54,380  |
|    | 差し口 | LA86S   | 49,760  |    | 差し口 | LA65S   | 52,540  |
|    | 受け口 | LA806U  | 51,350  |    | 受け口 | LA605U  | 54,380  |
|    | 差し口 | LA806S  | 49,760  |    | 差し口 | LA605S  | 52,540  |
|    | 受け口 | LA8006U | 51,350  |    | 受け口 | LA6005U | 54,380  |
|    | 差し口 | LA8006S | 49,760  |    | 差し口 | LA6005S | 52,540  |
|    | 受け口 | LA85U   | 52,010  |    | 受け口 | LA55U   | 54,780  |
|    | 差し口 | LA85S   | 50,160  |    | 差し口 | LA55S   | 53,200  |
|    | 受け口 | LA805U  | 52,010  |    | 受け口 | LA505U  | 54,780  |
|    | 差し口 | LA805S  | 50,160  |    | 差し口 | LA505S  | 53,200  |
|    | 受け口 | LA8005U | 52,010  |    |     |         |         |
|    | 差し口 | LA8005S | 50,160  |    |     |         |         |

## □ ロングタイプ <100A>

### ■本体100A <横枝管接続口3方向>

| 図例 | タイプ | 品番      | 定価(円/個) | 図例 | タイプ | 品番      | 定価(円/個) |
|----|-----|---------|---------|----|-----|---------|---------|
|    | 受け口 | LA888U  | 48,440  |    | 受け口 | LA8065U | 53,720  |
|    | 差し口 | LA888S  | 46,730  |    | 差し口 | LA8065S | 52,140  |
|    | 受け口 | LA886U  | 50,950  |    | 受け口 | LA8056U | 53,720  |
|    | 差し口 | LA886S  | 49,100  |    | 差し口 | LA8056S | 52,140  |
|    | 受け口 | LA8068U | 50,950  |    | 受け口 | LA855U  | 54,380  |
|    | 差し口 | LA8068S | 49,100  |    | 差し口 | LA855S  | 52,540  |
|    | 受け口 | LA868U  | 50,950  |    | 受け口 | LA8505U | 54,380  |
|    | 差し口 | LA868S  | 49,100  |    | 差し口 | LA8505S | 52,540  |
|    | 受け口 | LA885U  | 51,350  |    | 受け口 | LA8055U | 54,380  |
|    | 差し口 | LA885S  | 49,760  |    | 差し口 | LA8055S | 52,540  |
|    | 受け口 | LA8058U | 51,350  |    | 受け口 | LA666U  | 55,700  |
|    | 差し口 | LA8058S | 49,760  |    | 差し口 | LA666S  | 53,990  |
|    | 受け口 | LA858U  | 51,350  |    | 受け口 | LA665U  | 56,230  |
|    | 差し口 | LA858S  | 49,760  |    | 差し口 | LA665S  | 54,520  |
|    | 受け口 | LA866U  | 53,330  |    | 受け口 | LA6605U | 56,230  |
|    | 差し口 | LA866S  | 51,480  |    | 差し口 | LA6605S | 54,520  |
|    | 受け口 | LA8066U | 53,330  |    | 受け口 | LA656U  | 56,230  |
|    | 差し口 | LA8066S | 51,480  |    | 差し口 | LA656S  | 54,520  |
|    | 受け口 | LA8606U | 53,330  |    | 受け口 | LA655U  | 56,760  |
|    | 差し口 | LA8606S | 51,480  |    | 差し口 | LA655S  | 55,040  |
|    | 受け口 | LA865U  | 53,720  |    | 受け口 | LA6505U | 56,760  |
|    | 差し口 | LA865S  | 52,140  |    | 差し口 | LA6505S | 55,040  |
|    | 受け口 | LA8605U | 53,720  |    | 受け口 | LA6055U | 56,760  |
|    | 差し口 | LA8605S | 52,140  |    | 差し口 | LA6055S | 55,040  |
|    | 受け口 | LA856U  | 53,720  |    | 受け口 | LA555U  | 57,290  |
|    | 差し口 | LA856S  | 52,140  |    | 差し口 | LA555S  | 55,570  |
|    | 受け口 | LA8506U | 53,720  |    |     |         |         |
|    | 差し口 | LA8506S | 52,140  |    |     |         |         |

注) 1.★印は、標準品です。

2.★印以外および □部のFS対応品は受注生産です。納品時期は、受注後3営業日程度必要となります。

3.継手の差し口部の切断・外形切削加工は受注後1週間程度必要となります。

4.お問い合わせは、最寄りの営業所までご相談ください。

# ADスリム継手 100A

## エルボ付 <100A> (エルボ部はフランジ接続となります)

### ■本体100A <横枝管接続口1方向>

| 図例 | タイプ | 品番   | 定価(円/個) |
|----|-----|------|---------|
|    | 受け口 | EA8U | 52,930  |
|    | 差し口 | EA8S | 51,220  |

### ■本体100A <横枝管接続口2方向>

| 図例 | タイプ | 品番      | 定価(円/個) | 図例 | タイプ | 品番      | 定価(円/個) |
|----|-----|---------|---------|----|-----|---------|---------|
|    | 受け口 | EA88U   | 52,400  |    | 受け口 | EA8006U | 55,040  |
|    | 差し口 | EA88S   | 50,820  |    | 差し口 | EA8006S | 53,330  |
|    | 受け口 | EA808U  | 52,400  |    | 受け口 | EA85U   | 55,570  |
|    | 差し口 | EA808S  | 50,820  |    | 差し口 | EA85S   | 53,720  |
|    | 受け口 | EA8008U | 52,400  |    | 受け口 | EA805U  | 55,570  |
|    | 差し口 | EA8008S | 50,820  |    | 差し口 | EA805S  | 53,720  |
|    | 受け口 | EA86U   | 55,040  |    | 受け口 | EA8005U | 55,570  |
|    | 差し口 | EA86S   | 53,330  |    | 差し口 | EA8005S | 53,720  |
|    | 受け口 | EA806U  | 55,040  |    |     |         |         |
|    | 差し口 | EA806S  | 53,330  |    |     |         |         |

### ■本体100A <横枝管接続口3方向>

| 図例 | タイプ | 品番      | 定価(円/個) | 図例 | タイプ | 品番      | 定価(円/個) |
|----|-----|---------|---------|----|-----|---------|---------|
|    | 受け口 | EA888U  | 52,010  |    | 受け口 | EA858U  | 55,040  |
|    | 差し口 | EA888S  | 50,160  |    | 差し口 | EA858S  | 53,330  |
|    | 受け口 | EA8088U | 52,010  |    | 受け口 | EA8508U | 55,040  |
|    | 差し口 | EA8088S | 50,160  |    | 差し口 | EA8508S | 53,330  |
|    | 受け口 | EA8808U | 52,010  |    | 受け口 | EA8058U | 55,040  |
|    | 差し口 | EA8808S | 50,160  |    | 差し口 | EA8058S | 53,330  |
|    | 受け口 | EA886U  | 54,520  |    | 受け口 | EA8085U | 55,040  |
|    | 差し口 | EA886S  | 52,670  |    | 差し口 | EA8085S | 53,330  |
|    | 受け口 | EA8806U | 54,520  |    | 受け口 | EA866U  | 57,160  |
|    | 差し口 | EA8806S | 52,670  |    | 差し口 | EA866S  | 55,440  |
|    | 受け口 | EA868U  | 54,520  |    | 受け口 | EA8606U | 57,160  |
|    | 差し口 | EA868S  | 52,670  |    | 差し口 | EA8606S | 55,440  |
|    | 受け口 | EA8608U | 54,520  |    | 受け口 | EA8066U | 57,160  |
|    | 差し口 | EA8608S | 52,670  |    | 差し口 | EA8066S | 55,440  |
|    | 受け口 | EA8068U | 54,520  |    | 受け口 | EA865U  | 57,550  |
|    | 差し口 | EA8068S | 52,670  |    | 差し口 | EA865S  | 55,970  |
|    | 受け口 | EA8086U | 54,520  |    | 受け口 | EA8605U | 57,550  |
|    | 差し口 | EA8086S | 52,670  |    | 差し口 | EA8605S | 55,970  |
|    | 受け口 | EA885U  | 55,040  |    | 受け口 | EA856U  | 57,550  |
|    | 差し口 | EA885S  | 53,330  |    | 差し口 | EA856S  | 55,970  |
|    | 受け口 | EA8805U | 55,040  |    | 受け口 | EA8506U | 57,550  |
|    | 差し口 | EA8805S | 53,330  |    | 差し口 | EA8506S | 55,970  |

## エルボ付 <100A> (エルボ部はフランジ接続となります)

| 図例 | タイプ | 品番      | 定価(円/個) | 図例 | タイプ | 品番      | 定価(円/個) |
|----|-----|---------|---------|----|-----|---------|---------|
|    | 受け口 | EA8056U | 57,550  |    | 受け口 | EA8505U | 58,210  |
|    | 差し口 | EA8056S | 55,970  |    | 差し口 | EA8505S | 56,360  |
|    | 受け口 | EA8065U | 57,550  |    | 受け口 | EA8055U | 58,210  |
|    | 差し口 | EA8065S | 55,970  |    | 差し口 | EA8055S | 56,360  |
|    | 受け口 | EA855U  | 58,210  |    |     |         |         |
|    | 差し口 | EA855S  | 56,360  |    |     |         |         |

### ■本体100A <横枝管接続口4方向>

| 図例 | タイプ | 品番      | 定価(円/個) | 図例 | タイプ | 品番      | 定価(円/個) |
|----|-----|---------|---------|----|-----|---------|---------|
|    | 受け口 | EA8888U | 51,350  |    | 受け口 | EA8586U | 57,160  |
|    | 差し口 | EA8888S | 49,760  |    | 差し口 | EA8586S | 55,440  |
|    | 受け口 | EA8886U | 53,990  |    | 受け口 | EA8568U | 57,160  |
|    | 差し口 | EA8886S | 52,270  |    | 差し口 | EA8568S | 55,440  |
|    | 受け口 | EA8868U | 53,990  |    | 受け口 | EA8855U | 57,550  |
|    | 差し口 | EA8868S | 52,270  |    | 差し口 | EA8855S | 55,970  |
|    | 受け口 | EA8688U | 53,990  |    | 受け口 | EA8585U | 57,550  |
|    | 差し口 | EA8688S | 52,270  |    | 差し口 | EA8585S | 55,970  |
|    | 受け口 | EA8885U | 54,520  |    | 受け口 | EA8558U | 57,550  |
|    | 差し口 | EA8885S | 52,670  |    | 差し口 | EA8558S | 55,970  |
|    | 受け口 | EA8858U | 54,520  |    | 受け口 | EA8666U | 59,270  |
|    | 差し口 | EA8858S | 52,670  |    | 差し口 | EA8666S | 57,420  |
|    | 受け口 | EA8588U | 54,520  |    | 受け口 | EA8665U | 59,660  |
|    | 差し口 | EA8588S | 52,670  |    | 差し口 | EA8665S | 58,080  |
|    | 受け口 | EA8866U | 56,630  |    | 受け口 | EA8656U | 59,660  |
|    | 差し口 | EA8866S | 54,780  |    | 差し口 | EA8656S | 58,080  |
|    | 受け口 | EA8668U | 56,630  |    | 受け口 | EA8566U | 59,660  |
|    | 差し口 | EA8668S | 54,780  |    | 差し口 | EA8566S | 58,080  |
|    | 受け口 | EA8665U | 56,630  |    | 受け口 | EA8655U | 60,320  |
|    | 差し口 | EA8665S | 54,780  |    | 差し口 | EA8655S | 58,480  |
|    | 受け口 | EA8865U | 57,160  |    | 受け口 | EA8565U | 60,320  |
|    | 差し口 | EA8865S | 55,440  |    | 差し口 | EA8565S | 58,480  |
|    | 受け口 | EA8856U | 57,160  |    | 受け口 | EA8556U | 60,320  |
|    | 差し口 | EA8856S | 55,440  |    | 差し口 | EA8556S | 58,480  |
|    | 受け口 | EA8685U | 57,160  |    | 受け口 | EA8555U | 60,720  |
|    | 差し口 | EA8685S | 55,440  |    | 差し口 | EA8555S | 59,140  |
|    | 受け口 | EA8658U | 57,160  |    |     |         |         |
|    | 差し口 | EA8658S | 55,440  |    |     |         |         |

- 注) 1.★印は、標準品です。  
 2.★印以外および□部のFS対応品は受注生産です。納品時期は、受注後3営業日程度必要となります。  
 3.継手の差し口部の切断・外形切削加工は受注後1週間程度必要となります。  
 4.お問い合わせは、最寄りの営業所までご相談ください。

# ADスリム継手 100A

## S 横枝管100A <100A>

### ■本体100A <横枝管接続口1方向>

| 図例 | タイプ   | 品番   | 定価(円/個) |
|----|-------|------|---------|
|    | ★ 受け口 | SA1U | 44,350  |
|    | ★ 差し口 | SA1S | 40,790  |

### ■本体100A <横枝管接続口2方向>

| 図例 | タイプ | 品番      | 定価(円/個) | 図例 | タイプ | 品番      | 定価(円/個) |
|----|-----|---------|---------|----|-----|---------|---------|
|    | 受け口 | SA101U  | 55,970  |    | 受け口 | SA106U  | 58,340  |
|    | 差し口 | SA101S  | 52,270  |    | 差し口 | SA106S  | 54,650  |
|    | 受け口 | SA11U   | 55,970  |    | 受け口 | SA1006U | 58,340  |
|    | 差し口 | SA11S   | 52,270  |    | 差し口 | SA1006S | 54,650  |
|    | 受け口 | SA18U   | 55,700  |    | 受け口 | SA15U   | 58,870  |
|    | 差し口 | SA18S   | 52,140  |    | 差し口 | SA15S   | 55,180  |
|    | 受け口 | SA108U  | 55,700  |    | 受け口 | SA105U  | 58,870  |
|    | 差し口 | SA108S  | 52,140  |    | 差し口 | SA105S  | 55,180  |
|    | 受け口 | SA1008U | 55,700  |    | 受け口 | SA1005U | 58,870  |
|    | 差し口 | SA1008S | 52,140  |    | 差し口 | SA1005S | 55,180  |
|    | 受け口 | SA16U   | 58,340  |    |     |         |         |
|    | 差し口 | SA16S   | 54,650  |    |     |         |         |

### ■本体100A <横枝管接続口3方向>

| 図例 | タイプ | 品番      | 定価(円/個) | 図例 | タイプ | 品番      | 定価(円/個) |
|----|-----|---------|---------|----|-----|---------|---------|
|    | 受け口 | SA111U  | 55,570  |    | 受け口 | SA186U  | 63,230  |
|    | 差し口 | SA111S  | 52,010  |    | 差し口 | SA186S  | 59,530  |
|    | 受け口 | SA118U  | 55,440  |    | 受け口 | SA1806U | 63,230  |
|    | 差し口 | SA118S  | 51,610  |    | 差し口 | SA1806S | 59,530  |
|    | 受け口 | SA1108U | 55,440  |    | 受け口 | SA1086U | 63,230  |
|    | 差し口 | SA1108S | 51,610  |    | 差し口 | SA1086S | 59,530  |
|    | 受け口 | SA1018U | 55,440  |    | 受け口 | SA168U  | 63,230  |
|    | 差し口 | SA1018S | 51,610  |    | 差し口 | SA168S  | 59,530  |
|    | 受け口 | SA116U  | 58,080  |    | 受け口 | SA1608U | 63,230  |
|    | 差し口 | SA116S  | 54,380  |    | 差し口 | SA1608S | 59,530  |
|    | 受け口 | SA1106U | 58,080  |    | 受け口 | SA1068U | 63,230  |
|    | 差し口 | SA1106S | 54,380  |    | 差し口 | SA1068S | 59,530  |
|    | 受け口 | SA1016U | 58,080  |    | 受け口 | SA185U  | 63,620  |
|    | 差し口 | SA1016S | 54,380  |    | 差し口 | SA185S  | 59,930  |
|    | 受け口 | SA115U  | 58,480  |    | 受け口 | SA1805U | 63,620  |
|    | 差し口 | SA115S  | 54,780  |    | 差し口 | SA1805S | 59,660  |
|    | 受け口 | SA1105U | 58,480  |    | 受け口 | SA1085U | 63,620  |
|    | 差し口 | SA1105S | 54,780  |    | 差し口 | SA1085S | 59,660  |
|    | 受け口 | SA1015U | 58,480  |    | 受け口 | SA158U  | 63,620  |
|    | 差し口 | SA1015S | 54,780  |    | 差し口 | SA158S  | 59,930  |
|    | 受け口 | SA188U  | 60,590  |    | 受け口 | SA1508U | 63,620  |
|    | 差し口 | SA188S  | 56,760  |    | 差し口 | SA1508S | 59,930  |
|    | 受け口 | SA1808U | 60,590  |    | 受け口 | SA1058U | 63,620  |
|    | 差し口 | SA1808S | 56,760  |    | 差し口 | SA1058S | 59,660  |
|    | 受け口 | SA1088U | 60,590  |    |     |         |         |
|    | 差し口 | SA1088S | 56,760  |    |     |         |         |

## S 横枝管100A <100A>

### ■本体100A <横枝管接続口4方向>

| 図例 | タイプ | 品番      | 定価(円/個) | 図例 | タイプ | 品番      | 定価(円/個) |
|----|-----|---------|---------|----|-----|---------|---------|
|    | 受け口 | SA1118U | 55,040  |    | 受け口 | SA1158U | 63,360  |
|    | 差し口 | SA1118S | 51,350  |    | 差し口 | SA1158S | 59,660  |
|    | 受け口 | SA1116U | 57,550  |    | 受け口 | SA1815U | 63,360  |
|    | 差し口 | SA1116S | 53,990  |    | 差し口 | SA1815S | 59,660  |
|    | 受け口 | SA1115U | 58,210  |    | 受け口 | SA1888U | 65,340  |
|    | 差し口 | SA1115S | 54,520  |    | 差し口 | SA1888S | 61,640  |
|    | 受け口 | SA1188U | 60,190  |    | 受け口 | SA1886U | 67,850  |
|    | 差し口 | SA1188S | 56,500  |    | 差し口 | SA1886S | 64,280  |
|    | 受け口 | SA1818U | 60,190  |    | 受け口 | SA1868U | 67,850  |
|    | 差し口 | SA1818S | 56,500  |    | 差し口 | SA1868S | 64,280  |
|    | 受け口 | SA1186U | 62,700  |    | 受け口 | SA1688U | 67,850  |
|    | 差し口 | SA1186S | 59,140  |    | 差し口 | SA1688S | 64,280  |
|    | 受け口 | SA1168U | 62,700  |    | 受け口 | SA1885U | 68,510  |
|    | 差し口 | SA1168S | 59,140  |    | 差し口 | SA1885S | 64,810  |
|    | 受け口 | SA1816U | 62,700  |    | 受け口 | SA1858U | 68,510  |
|    | 差し口 | SA1816S | 59,140  |    | 差し口 | SA1858S | 64,810  |
|    | 受け口 | SA1185U | 63,360  |    | 受け口 | SA1588U | 68,510  |
|    | 差し口 | SA1185S | 59,660  |    | 差し口 | SA1588S | 64,810  |

- 注) 1.★印は、標準品です。  
 2.★印以外および□部のFS対応品は受注生産です。納品時期は、受注後3営業日程度必要となります。  
 3.継手の差し口部の切断・外形切削加工は受注後1週間程度必要となります。  
 4.お問い合わせは、最寄りの営業所までご相談ください。

## B 対面合流継手 <100A>

### ■本体100A <横枝管接続口2方向>

| 図例 | タイプ | 品番      | 定価(円/個) | 図例 | タイプ | 品番      | 定価(円/個) |
|----|-----|---------|---------|----|-----|---------|---------|
|    | 受け口 | BA101UN | 67,190  |    | 受け口 | BA806UN | 54,520  |
|    | 差し口 | BA101SN | 62,700  |    | 差し口 | BA806SN | 52,540  |
|    | 受け口 | BA108UN | 66,790  |    | 受け口 | BA805UN | 55,180  |
|    | 差し口 | BA108SN | 62,570  |    | 差し口 | BA805SN | 53,060  |
|    | 受け口 | BA808UN | 51,480  |    |     |         |         |
|    | 差し口 | BA808SN | 49,240  |    |     |         |         |

- 注) 1.★印は、標準品です。  
 2.★印以外および□部のFS対応品は受注生産です。納品時期は、受注後3営業日程度必要となります。  
 3.継手の差し口部の切断・外形切削加工は受注後1週間程度必要となります。  
 4.防振タイプも可能です。防振タイプの追加金額はP38の本体サイズ100Aをご覧ください。  
 5.お問い合わせは、最寄りの営業所までご相談ください。

# ADスリム継手 100A

## W 二段タイプ(上段80A) <100A> (ラセンDVLPとの接続不可)

### ■本体100A、上段横枝管80A

| 図例 | 上段枝管径(mm) | タイプ | 品番      | 定価(円/個) | 図例     | 上段枝管径(mm) | タイプ | 品番      | 定価(円/個) |         |        |         |        |
|----|-----------|-----|---------|---------|--------|-----------|-----|---------|---------|---------|--------|---------|--------|
|    | 400       | 受け口 | WACA40U | 66,530  |        | 380       | 受け口 | WA6A38U | 68,640  |         |        |         |        |
|    |           | 差し口 | WACA40S |         |        |           | 差し口 | WA6A38S |         |         |        |         |        |
|    | 400       | 受け口 | WACB40U |         | 66,000 |           | 380 | 受け口     |         | WA6B38U | 68,640 |         |        |
|    |           | 差し口 | WACB40S |         |        |           |     | 差し口     |         | WA6B38S |        |         |        |
|    | 400       | 受け口 | WACC40U |         | 66,000 |           | 380 | 受け口     |         | WA6C38U | 68,640 |         |        |
|    |           | 差し口 | WACC40S |         |        |           |     | 差し口     |         | WA6C38S |        |         |        |
|    | 400       | 受け口 | WACD40U |         |        | 66,000    |     | 380     |         | 受け口     |        | WA6D38U | 68,640 |
|    |           | 差し口 | WACD40S |         |        |           |     |         |         | 差し口     |        | WA6D38S |        |
|    | 400       | 受け口 | WA8A40U |         |        | 66,000    |     | 380     |         | 受け口     |        | WA5A38U | 69,170 |
|    |           | 差し口 | WA8A40S |         |        |           |     |         |         | 差し口     |        | WA5A38S |        |
|    | 400       | 受け口 | WA8B40U | 66,000  |        |           |     | 380     | 受け口     | WA5B38U |        | 69,170  |        |
|    |           | 差し口 | WA8B40S |         |        |           |     |         | 差し口     | WA5B38S |        |         |        |
|    | 400       | 受け口 | WA8C40U | 66,000  |        |           |     | 380     | 受け口     | WA5C38U |        | 69,170  |        |
|    |           | 差し口 | WA8C40S |         |        |           |     |         | 差し口     | WA5C38S |        |         |        |
|    | 400       | 受け口 | WA8D40U |         | 66,000 |           |     | 380     | 受け口     | WA5D38U | 69,170 |         |        |
|    |           | 差し口 | WA8D40S |         |        |           |     |         | 差し口     | WA5D38S |        |         |        |
|    | 400       | 受け口 | WA6A40U |         | 68,640 |           |     | 360     | 受け口     | WACA36U | 66,530 |         |        |
|    |           | 差し口 | WA6A40S |         |        |           |     |         | 差し口     | WACA36S |        |         |        |
|    | 400       | 受け口 | WA6B40U |         |        | 68,640    |     | 360     | 受け口     | WACB36U |        |         | 66,530 |
|    |           | 差し口 | WA6B40S |         |        |           |     |         | 差し口     | WACB36S |        |         |        |
|    | 400       | 受け口 | WA6C40U |         |        | 68,640    |     | 360     | 受け口     | WACC36U |        |         | 66,530 |
|    |           | 差し口 | WA6C40S |         |        |           |     |         | 差し口     | WACC36S |        |         |        |
|    | 400       | 受け口 | WA6D40U | 68,640  |        |           |     | 360     | 受け口     | WACD36U |        | 66,530  |        |
|    |           | 差し口 | WA6D40S |         |        |           |     |         | 差し口     | WACD36S |        |         |        |
|    | 400       | 受け口 | WA5A40U | 69,170  |        |           |     | 360     | 受け口     | WA8A36U |        | 66,000  |        |
|    |           | 差し口 | WA5A40S |         |        |           |     |         | 差し口     | WA8A36S |        |         |        |
|    | 400       | 受け口 | WA5B40U |         | 69,170 |           |     | 360     | 受け口     | WA8B36U | 66,000 |         |        |
|    |           | 差し口 | WA5B40S |         |        |           |     |         | 差し口     | WA8B36S |        |         |        |
|    | 400       | 受け口 | WA5C40U |         | 69,170 |           |     | 360     | 受け口     | WA8C36U | 66,000 |         |        |
|    |           | 差し口 | WA5C40S |         |        |           |     |         | 差し口     | WA8C36S |        |         |        |
|    | 400       | 受け口 | WA5D40U |         |        | 69,170    |     | 360     | 受け口     | WA8D36U |        |         | 66,000 |
|    |           | 差し口 | WA5D40S |         |        |           |     |         | 差し口     | WA8D36S |        |         |        |
|    | 380       | 受け口 | WACA38U |         |        | 66,530    |     | 360     | 受け口     | WA6A36U |        |         | 68,640 |
|    |           | 差し口 | WACA38S |         |        |           |     |         | 差し口     | WA6A36S |        |         |        |
|    | 380       | 受け口 | WACB38U | 66,530  |        |           |     | 360     | 受け口     | WA6B36U |        | 68,640  |        |
|    |           | 差し口 | WACB38S |         |        |           |     |         | 差し口     | WA6B36S |        |         |        |
|    | 380       | 受け口 | WACC38U | 66,530  |        |           |     | 360     | 受け口     | WA6C36U |        | 68,640  |        |
|    |           | 差し口 | WACC38S |         |        |           |     |         | 差し口     | WA6C36S |        |         |        |
|    | 380       | 受け口 | WACD38U |         | 66,530 |           |     | 360     | 受け口     | WA6D36U | 68,640 |         |        |
|    |           | 差し口 | WACD38S |         |        |           |     |         | 差し口     | WA6D36S |        |         |        |
|    | 380       | 受け口 | WA8A38U |         | 66,000 |           |     | 360     | 受け口     | WA5A36U | 69,170 |         |        |
|    |           | 差し口 | WA8A38S |         |        |           |     |         | 差し口     | WA5A36S |        |         |        |
|    | 380       | 受け口 | WA8B38U |         |        | 66,000    |     | 360     | 受け口     | WA5B36U |        |         | 69,170 |
|    |           | 差し口 | WA8B38S |         |        |           |     |         | 差し口     | WA5B36S |        |         |        |
|    | 380       | 受け口 | WA8C38U |         |        | 66,000    |     | 360     | 受け口     | WA5C36U |        |         | 69,170 |
|    |           | 差し口 | WA8C38S |         |        |           |     |         | 差し口     | WA5C36S |        |         |        |
|    | 380       | 受け口 | WA8D38U | 66,000  |        |           |     | 360     | 受け口     | WA5D36U |        | 69,170  |        |
|    |           | 差し口 | WA8D38S |         |        |           |     |         | 差し口     | WA5D36S |        |         |        |

## W 二段タイプ(上段80A) <100A> (ラセンDVLPとの接続不可)

### ■本体100A、上段横枝管80A

| 図例 | 上段枝管径(mm) | タイプ | 品番      | 定価(円/個) | 図例     | 上段枝管径(mm) | タイプ | 品番      | 定価(円/個) |         |        |         |        |
|----|-----------|-----|---------|---------|--------|-----------|-----|---------|---------|---------|--------|---------|--------|
|    | 340       | 受け口 | WACA34U | 64,810  |        | 320       | 受け口 | WA6A32U | 66,920  |         |        |         |        |
|    |           | 差し口 | WACA34S |         |        |           | 差し口 | WA6A32S |         |         |        |         |        |
|    | 340       | 受け口 | WACB34U |         | 64,810 |           | 320 | 受け口     |         | WA6B32U | 66,920 |         |        |
|    |           | 差し口 | WACB34S |         |        |           |     | 差し口     |         | WA6B32S |        |         |        |
|    | 340       | 受け口 | WACC34U |         | 64,810 |           | 320 | 受け口     |         | WA6C32U | 66,920 |         |        |
|    |           | 差し口 | WACC34S |         |        |           |     | 差し口     |         | WA6C32S |        |         |        |
|    | 340       | 受け口 | WACD34U |         |        | 64,810    |     | 320     |         | 受け口     |        | WA6D32U | 66,920 |
|    |           | 差し口 | WACD34S |         |        |           |     |         |         | 差し口     |        | WA6D32S |        |
|    | 340       | 受け口 | WA8A34U |         |        | 64,420    |     | 320     |         | 受け口     |        | WA5A32U | 67,450 |
|    |           | 差し口 | WA8A34S |         |        |           |     |         |         | 差し口     |        | WA5A32S |        |
|    | 340       | 受け口 | WA8B34U | 64,420  |        |           |     | 320     | 受け口     | WA5B32U |        | 67,450  |        |
|    |           | 差し口 | WA8B34S |         |        |           |     |         | 差し口     | WA5B32S |        |         |        |
|    | 340       | 受け口 | WA8C34U | 64,420  |        |           |     | 320     | 受け口     | WA5C32U |        | 67,450  |        |
|    |           | 差し口 | WA8C34S |         |        |           |     |         | 差し口     | WA5C32S |        |         |        |
|    | 340       | 受け口 | WA8D34U |         | 64,420 |           |     | 320     | 受け口     | WA5D32U | 67,450 |         |        |
|    |           | 差し口 | WA8D34S |         |        |           |     |         | 差し口     | WA5D32S |        |         |        |
|    | 340       | 受け口 | WA6A34U |         | 66,920 |           |     | 300     | 受け口     | WACA30U | 62,960 |         |        |
|    |           | 差し口 | WA6A34S |         |        |           |     |         | 差し口     | WACA30S |        |         |        |
|    | 340       | 受け口 | WA6B34U |         |        | 66,920    |     | 300     | 受け口     | WACB30U |        |         | 62,960 |
|    |           | 差し口 | WA6B34S |         |        |           |     |         | 差し口     | WACB30S |        |         |        |
|    | 340       | 受け口 | WA6C34U |         |        | 66,920    |     | 300     | 受け口     | WACC30U |        |         | 62,960 |
|    |           | 差し口 | WA6C34S |         |        |           |     |         | 差し口     | WACC30S |        |         |        |
|    | 340       | 受け口 | WA6D34U | 66,920  |        |           |     | 300     | 受け口     | WACD30U |        | 62,960  |        |
|    |           | 差し口 | WA6D34S |         |        |           |     |         | 差し口     | WACD30S |        |         |        |
|    | 340       | 受け口 | WA5A34U | 67,450  |        |           |     | 300     | 受け口     | WA8A30U |        | 62,570  |        |
|    |           | 差し口 | WA5A34S |         |        |           |     |         | 差し口     | WA8A30S |        |         |        |
|    | 340       | 受け口 | WA5B34U |         | 67,450 |           |     | 300     | 受け口     | WA8B30U | 62,570 |         |        |
|    |           | 差し口 | WA5B34S |         |        |           |     |         | 差し口     | WA8B30S |        |         |        |
|    | 340       | 受け口 | WA5C34U |         | 67,450 |           |     | 300     | 受け口     | WA8C30U | 62,570 |         |        |
|    |           | 差し口 | WA5C34S |         |        |           |     |         | 差し口     | WA8C30S |        |         |        |
|    | 340       | 受け口 | WA5D34U |         |        | 67,450    |     | 300     | 受け口     | WA8D30U |        |         | 62,570 |
|    |           | 差し口 | WA5D34S |         |        |           |     |         | 差し口     | WA8D30S |        |         |        |
|    | 320       | 受け口 | WACA32U |         |        | 64,810    |     | 300     | 受け口     | WA6A30U |        |         | 65,080 |
|    |           | 差し口 | WACA32S |         |        |           |     |         | 差し口     | WA6A30S |        |         |        |
|    | 320       | 受け口 | WACB32U | 64,810  |        |           |     | 300     | 受け口     | WA6B30U |        | 65,080  |        |
|    |           | 差し口 | WACB32S |         |        |           |     |         | 差し口     | WA6B30S |        |         |        |
|    | 320       | 受け口 | WACC32U | 64,810  |        |           |     | 300     | 受け口     | WA6C30U |        | 65,080  |        |
|    |           | 差し口 | WACC32S |         |        |           |     |         | 差し口     | WA6C30S |        |         |        |
|    | 320       | 受け口 | WACD32U |         | 64,810 |           |     | 300     | 受け口     | WA6D30U | 65,080 |         |        |
|    |           | 差し口 | WACD32S |         |        |           |     |         | 差し口     | WA6D30S |        |         |        |
|    | 320       | 受け口 | WA8A32U |         | 64,420 |           |     | 300     | 受け口     | WA5A30U | 65,740 |         |        |
|    |           | 差し口 | WA8A32S |         |        |           |     |         | 差し口     | WA5A30S |        |         |        |
|    | 320       | 受け口 | WA8B32U |         |        | 64,420    |     | 300     | 受け口     | WA5B30U |        |         | 65,740 |
|    |           | 差し口 | WA8B32S |         |        |           |     |         | 差し口     | WA5B30S |        |         |        |
|    | 320       | 受け口 | WA8C32U |         |        | 64,420    |     | 300     | 受け口     | WA5C30U |        |         | 65,740 |
|    |           | 差し口 | WA8C32S |         |        |           |     |         | 差し口     | WA5C30S |        |         |        |
|    | 320       | 受け口 | WA8D32U | 64,420  |        |           |     | 300     | 受け口     | WA5D30U |        | 65,740  |        |
|    |           | 差し口 | WA8D32S |         |        |           |     |         | 差し口     | WA5D30S |        |         |        |

# ADスリム継手 100A

## W 二段タイプ(上段80A) <100A> (ラセンDVLPとの接続不可)

### ■本体100A、上段横枝管80A

| 図例 | 上段枝管高(mm) | タイプ | 品番      | 定価(円/個) | 図例     | 上段枝管高(mm) | タイプ    | 品番      | 定価(円/個) |         |         |         |
|----|-----------|-----|---------|---------|--------|-----------|--------|---------|---------|---------|---------|---------|
|    | 280       | 受け口 | WACA28U | 62,960  |        | 260       | 受け口    | WA6A26U | 65,080  |         |         |         |
|    |           | 差し口 | WACA28S |         |        |           | 差し口    | WA6A26S |         |         |         |         |
|    | 280       | 受け口 | WACB28U |         | 65,080 |           | 260    | 受け口     |         | WA6B26U |         |         |
|    |           | 差し口 | WACB28S |         |        |           |        | 差し口     |         | WA6B26S |         |         |
|    | 280       | 受け口 | WACC28U |         | 62,960 |           | 260    | 受け口     |         | WA6D26U |         |         |
|    |           | 差し口 | WACC28S |         |        |           |        | 差し口     |         | WA6D26S |         |         |
|    | 280       | 受け口 | WACD28U |         |        | 65,740    |        | 260     | 受け口     | WA5A26U |         |         |
|    |           | 差し口 | WACD28S |         |        |           |        |         | 差し口     | WA5A26S |         |         |
|    | 280       | 受け口 | WA8A28U |         |        | 62,570    |        | 260     | 受け口     | WA5B26U |         |         |
|    |           | 差し口 | WA8A28S |         |        |           |        |         | 差し口     | WA5B26S |         |         |
|    | 280       | 受け口 | WA8B28U |         |        |           | 62,960 |         | 260     | 受け口     | WA5D26U |         |
|    |           | 差し口 | WA8B28S |         |        |           |        |         |         | 差し口     | WA5D26S |         |
|    | 280       | 受け口 | WA8C28U |         |        |           |        | 62,570  |         | 240     | 受け口     | WACA24U |
|    |           | 差し口 | WA8C28S |         |        |           |        |         |         |         | 差し口     | WACA24S |
|    | 280       | 受け口 | WA8D28U | 62,960  |        |           |        | 240     | 受け口     | WACB24U |         |         |
|    |           | 差し口 | WA8D28S |         |        |           |        |         | 差し口     | WACB24S |         |         |
|    | 280       | 受け口 | WA6A28U |         |        | 62,960    |        |         | 240     | 受け口     | WACD24U |         |
|    |           | 差し口 | WA6A28S |         |        |           |        |         |         | 差し口     | WACD24S |         |
|    | 280       | 受け口 | WA6B28U |         | 65,080 |           |        |         | 240     | 受け口     | WA8A24U |         |
|    |           | 差し口 | WA6B28S |         |        |           |        |         |         | 差し口     | WA8A24S |         |
|    | 280       | 受け口 | WA6C28U | 62,570  |        |           |        |         | 240     | 受け口     | WA8B24U |         |
|    |           | 差し口 | WA6C28S |         |        |           |        |         |         | 差し口     | WA8B24S |         |
|    | 280       | 受け口 | WA6D28U |         |        |           |        | 62,960  |         | 240     | 受け口     | WA8D24U |
|    |           | 差し口 | WA6D28S |         |        |           |        |         |         |         | 差し口     | WA8D24S |
|    | 280       | 受け口 | WA5A28U |         | 65,080 |           |        |         | 240     | 受け口     | WA6A24U |         |
|    |           | 差し口 | WA5A28S |         |        |           |        |         |         | 差し口     | WA6A24S |         |
|    | 280       | 受け口 | WA5B28U |         |        |           | 65,080 |         |         | 240     | 受け口     | WA6B24U |
|    |           | 差し口 | WA5B28S |         |        |           |        |         |         |         | 差し口     | WA6B24S |
|    | 280       | 受け口 | WA5C28U |         |        |           |        | 62,960  |         | 240     | 受け口     | WA6D24U |
|    |           | 差し口 | WA5C28S |         |        |           |        |         |         |         | 差し口     | WA6D24S |
|    | 280       | 受け口 | WA5D28U |         |        | 65,740    |        |         |         | 240     | 受け口     | WA5A24U |
|    |           | 差し口 | WA5D28S |         |        |           |        |         |         |         | 差し口     | WA5A24S |
|    | 260       | 受け口 | WACA26U |         |        |           | 62,960 |         |         | 240     | 受け口     | WA5B24U |
|    |           | 差し口 | WACA26S |         |        |           |        |         |         |         | 差し口     | WA5B24S |
|    | 260       | 受け口 | WACB26U | 65,080  |        |           |        |         |         | 240     | 受け口     | WA5D24U |
|    |           | 差し口 | WACB26S |         |        |           |        |         |         |         | 差し口     | WA5D24S |
|    | 260       | 受け口 | WACD26U |         |        | 62,960    |        |         |         | 240     | 受け口     | WA8A24U |
|    |           | 差し口 | WACD26S |         |        |           |        |         |         |         | 差し口     | WA8A24S |
|    | 260       | 受け口 | WA8A26U |         | 62,570 |           |        |         |         | 240     | 受け口     | WA8B24U |
|    |           | 差し口 | WA8A26S |         |        |           |        |         |         |         | 差し口     | WA8B24S |
|    | 260       | 受け口 | WA8B26U | 62,960  |        |           |        |         |         | 240     | 受け口     | WA8D24U |
|    |           | 差し口 | WA8B26S |         |        |           |        |         |         |         | 差し口     | WA8D24S |
|    | 260       | 受け口 | WA8D26U |         |        |           |        | 65,080  |         | 240     | 受け口     | WA6A20U |
|    |           | 差し口 | WA8D26S |         |        |           |        |         |         |         | 差し口     | WA6A20S |
|    | 260       | 受け口 | WA8A20U |         | 62,960 |           |        |         |         | 240     | 受け口     | WA6B20U |
|    |           | 差し口 | WA8A20S |         |        |           |        |         |         |         | 差し口     | WA6B20S |
|    | 260       | 受け口 | WA8B20U |         |        |           | 65,080 |         |         | 240     | 受け口     | WA6D20U |
|    |           | 差し口 | WA8B20S |         |        |           |        |         |         |         | 差し口     | WA6D20S |
|    | 260       | 受け口 | WA8D20U |         |        |           |        | 62,570  |         | 240     | 受け口     | WA8A20U |
|    |           | 差し口 | WA8D20S |         |        |           |        |         |         |         | 差し口     | WA8A20S |
|    | 200       | 受け口 | WA6A20U |         |        | 65,080    |        |         |         | 200     | 受け口     | WA8B20U |
|    |           | 差し口 | WA6A20S |         |        |           |        |         |         |         | 差し口     | WA8B20S |
|    | 200       | 受け口 | WA6B20U |         |        |           | 62,960 |         |         | 200     | 受け口     | WA8D20U |
|    |           | 差し口 | WA6B20S |         |        |           |        |         |         |         | 差し口     | WA8D20S |
|    | 200       | 受け口 | WA6D20U | 65,740  |        |           |        |         |         | 200     | 受け口     | WA5A20U |
|    |           | 差し口 | WA6D20S |         |        |           |        |         |         |         | 差し口     | WA5A20S |
|    | 200       | 受け口 | WA5A20U |         |        | 62,960    |        |         |         | 200     | 受け口     | WA5B20U |
|    |           | 差し口 | WA5A20S |         |        |           |        |         |         |         | 差し口     | WA5B20S |
|    | 200       | 受け口 | WA5B20U |         | 65,080 |           |        |         |         | 200     | 受け口     | WA5D20U |
|    |           | 差し口 | WA5B20S |         |        |           |        |         |         |         | 差し口     | WA5D20S |
|    | 200       | 受け口 | WA5D20U | 62,570  |        |           |        |         |         | 200     | 受け口     | WA8818U |
|    |           | 差し口 | WA5D20S |         |        |           |        |         |         |         | 差し口     | WA8818S |
|    | 180       | 受け口 | WACC18U |         |        |           |        | 62,960  |         | 180     | 受け口     | WA8B18U |
|    |           | 差し口 | WACC18S |         |        |           |        |         |         |         | 差し口     | WA8B18S |
|    | 180       | 受け口 | WA8B18U |         | 62,570 |           |        |         |         | 180     | 受け口     | WA8D18U |
|    |           | 差し口 | WA8B18S |         |        |           |        |         |         |         | 差し口     | WA8D18U |
|    | 180       | 受け口 | WA8D18U |         |        |           | 65,080 |         |         | 180     | 受け口     | WA6B18U |
|    |           | 差し口 | WA8D18S |         |        |           |        |         |         |         | 差し口     | WA6B18S |
|    | 180       | 受け口 | WA6B18U |         |        |           |        | 62,570  |         | 180     | 受け口     | WA6D18U |
|    |           | 差し口 | WA6B18S |         |        |           |        |         |         |         | 差し口     | WA6D18U |
|    | 180       | 受け口 | WA6D18U |         |        | 65,740    |        |         |         | 180     | 受け口     | WA5B18U |
|    |           | 差し口 | WA6D18S |         |        |           |        |         |         |         | 差し口     | WA5B18S |
|    | 180       | 受け口 | WA5B18U |         |        |           | 62,960 |         |         | 180     | 受け口     | WA5D18U |
|    |           | 差し口 | WA5B18S |         |        |           |        |         |         |         | 差し口     | WA5D18U |
|    | 180       | 受け口 | WA5D18U | 62,170  |        |           |        |         |         | 180     | 受け口     | WA8818U |
|    |           | 差し口 | WA5D18S |         |        |           |        |         |         |         | 差し口     | WA8818S |
|    | 180       | 受け口 | WA8818U |         |        | 64,680    |        |         |         | 180     | 受け口     | WA8618U |
|    |           | 差し口 | WA8818S |         |        |           |        |         |         |         | 差し口     | WA8618U |
|    | 180       | 受け口 | WA8618U |         | 65,080 |           |        |         |         | 180     | 受け口     | WA6818U |
|    |           | 差し口 | WA8618S |         |        |           |        |         |         |         | 差し口     | WA6818U |
|    | 180       | 受け口 | WA6818U | 65,080  |        |           |        |         |         | 180     | 受け口     | WA8518U |
|    |           | 差し口 | WA6818S |         |        |           |        |         |         |         | 差し口     | WA8518U |
|    | 180       | 受け口 | WA8518U |         |        |           |        | 67,190  |         | 180     | 受け口     | WA5818U |
|    |           | 差し口 | WA8518S |         |        |           |        |         |         |         | 差し口     | WA5818U |
|    | 180       | 受け口 | WA5818U |         | 67,850 |           |        |         |         | 180     | 受け口     | WA6618U |
|    |           | 差し口 | WA5818S |         |        |           |        |         |         |         | 差し口     | WA6618U |
|    | 180       | 受け口 | WA6618U |         |        |           | 68,240 |         |         | 180     | 受け口     | WA6518U |
|    |           | 差し口 | WA6618S |         |        |           |        |         |         |         | 差し口     | WA6518U |
|    | 180       | 受け口 | WA6518U |         |        |           |        | 62,960  |         | 180     | 受け口     | WA5618U |
|    |           | 差し口 | WA6518S |         |        |           |        |         |         |         | 差し口     | WA5618U |
|    | 180       | 受け口 | WA5618U |         |        | 67,850    |        |         |         | 180     | 受け口     | WA5518U |
|    |           | 差し口 | WA5618S |         |        |           |        |         |         |         | 差し口     | WA5518U |
|    | 180       | 受け口 | WA5518U |         |        |           | 62,960 |         |         | 180     | 受け口     | WA6616U |
|    |           | 差し口 | WA5518S |         |        |           |        |         |         |         | 差し口     | WA6616U |
|    | 160       | 受け口 | WACC16U | 62,960  |        |           |        |         |         | 160     | 受け口     | WA8B16U |
|    |           | 差し口 | WACC16S |         |        |           |        |         |         |         | 差し口     | WA8B16U |
|    | 160       | 受け口 | WA8B16U |         |        | 62,570    |        |         |         | 160     | 受け口     | WA8D16U |
|    |           | 差し口 | WA8B16S |         |        |           |        |         |         |         | 差し口     | WA8D16U |
|    | 160       | 受け口 | WA8D16U |         | 65,080 |           |        |         |         | 160     | 受け口     | WA6B16U |
|    |           | 差し口 | WA8D16S |         |        |           |        |         |         |         | 差し口     | WA6B16U |
|    | 160       | 受け口 | WA6B16U | 62,960  |        |           |        |         |         | 160     | 受け口     | WA6D16U |
|    |           | 差し口 | WA6B16S |         |        |           |        |         |         |         | 差し口     | WA6D16U |
|    | 160       | 受け口 | WA6D16U |         |        |           |        | 65,740  |         | 160     | 受け口     | WA5B16U |
|    |           | 差し口 | WA6D16S |         |        |           |        |         |         |         | 差し口     | WA5B16U |
|    | 160       | 受け口 | WA5B16U |         | 62,960 |           |        |         |         | 160     | 受け口     | WA5D16U |
|    |           | 差し口 | WA5B16S |         |        |           |        |         |         |         | 差し口     | WA5D16U |
|    | 160       | 受け口 | WA5D16U |         |        |           | 62,170 |         |         | 160     | 受け口     | WA8816U |
|    |           | 差し口 | WA5D16S |         |        |           |        |         |         |         | 差し口     | WA8816U |
|    | 160       | 受け口 | WA8816U |         |        |           |        | 62,960  |         | 160     | 受け口     | WA8616U |
|    |           | 差し口 | WA8816S |         |        |           |        |         |         |         | 差し口     | WA8616U |

- 注) 1.★印は、標準品です。  
 2.★印以外および□部のFS対応品は受注生産です。納品時期は、受注後3営業日程度必要となります。  
 3.継手の差し口部の切断・外形切削加工は受注後1週間程度必要となります。  
 4.お問い合わせは、最寄りの営業所までご相談ください。

## W 二段タイプ(上段80A) <100A> (ラセンDVLPとの接続不可)

### ■本体100A、上段横枝管80A

| 図例 | 上段枝管高(mm) | タイプ | 品番      | 定価(円/個) | 図例     | 上段枝管高(mm) | タイプ    | 品番      | 定価(円/個) |         |         |         |         |
|----|-----------|-----|---------|---------|--------|-----------|--------|---------|---------|---------|---------|---------|---------|
|    | 220       | 受け口 | WACA22U | 62,960  |        | 180       | 受け口    | WACC18U | 62,960  |         |         |         |         |
|    |           | 差し口 | WACA22S |         |        |           | 差し口    | WACC18S |         |         |         |         |         |
|    | 220       | 受け口 | WACB22U |         | 62,570 |           | 180    | 受け口     |         | WA8B18U |         |         |         |
|    |           | 差し口 | WACB22S |         |        |           |        | 差し口     |         | WA8B18S |         |         |         |
|    | 220       | 受け口 | WACD22U |         |        | 65,080    |        | 180     |         | 受け口     | WA8D18U |         |         |
|    |           | 差し口 | WACD22S |         |        |           |        |         |         | 差し口     | WA8D18S |         |         |
|    | 220       | 受け口 | WA8A22U |         |        |           | 62,570 |         | 180     | 受け口     | WA6B18U |         |         |
|    |           | 差し口 | WA8A22S |         |        |           |        |         |         | 差し口     | WA6B18S |         |         |
|    | 220       | 受け口 | WA8B22U |         |        |           |        | 62,570  |         | 180     | 受け口     | WA6D18U |         |
|    |           | 差し口 | WA8B22S |         |        |           |        |         |         |         | 差し口     | WA6D18S |         |
|    | 220       | 受け口 | WA8D22U |         |        | 62,960    |        |         |         | 180     | 受け口     | WA5B18U |         |
|    |           | 差し口 | WA8D22S |         |        |           |        |         |         |         | 差し口     | WA5B18S |         |
|    | 220       | 受け口 | WA6A22U |         |        |           |        |         | 65,080  |         | 180     | 受け口     | WA5D18U |
|    |           | 差し口 | WA6A22S |         |        |           |        |         |         |         |         | 差し口     | WA5D18S |
|    | 220       | 受け口 | WA6B22U | 62,170  |        |           |        |         |         | 180     | 受け口     | WA8818U |         |
|    |           | 差し口 | WA6B22S |         |        |           |        |         |         |         | 差し口     | WA8818S |         |
|    | 220       | 受け口 | WA6D22U |         | 64,680 |           |        |         |         | 180     | 受け口     | WA8618U |         |
|    |           | 差し口 | WA6D22S |         |        |           |        |         |         |         | 差し口     | WA8618S |         |
|    | 220       | 受け口 | WA5A22U |         |        |           |        | 65,080  |         | 180     | 受け口     | WA6818U |         |
|    |           | 差し口 | WA5A22S |         |        |           |        |         |         |         | 差し口     | WA6818S |         |
|    | 220       | 受け口 | WA5B22U |         |        |           | 65,740 |         |         | 180     | 受け口     | WA8518U |         |
|    |           | 差し口 | WA5B22S |         |        |           |        |         |         |         | 差し口     | WA8518S |         |
|    | 220       | 受け口 | WA5D22U |         | 65,080 |           |        |         |         | 180     | 受け口     | WA5818U |         |
|    |           | 差し口 | WA5D22S |         |        |           |        |         |         |         | 差し口     | WA5818S |         |
|    | 200       | 受け口 | WACA20U |         |        | 62,960    |        |         |         | 180     | 受け口     | WA6618U |         |
|    |           | 差し口 | WACA20S |         |        |           |        |         |         |         | 差し口     |         |         |

# ADスリム継手 100A

## W 二段タイプ(上段80A) <100A> (ラセンDVLPとの接続不可)

### ■本体100A、上段横枝管80A

| 図例 | 上段枝管径(mm) | タイプ | 品番      | 定価(円/個) | 図例 | 上段枝管径(mm) | タイプ | 品番      | 定価(円/個) |
|----|-----------|-----|---------|---------|----|-----------|-----|---------|---------|
|    | 160       | 受け口 | WA8616U | 64,680  |    | 120       | 受け口 | WACC12U | 62,960  |
|    |           | 差し口 | WA8616S |         |    |           | 差し口 | WACC12S |         |
|    | 160       | 受け口 | WA6816U | 64,680  |    | 120       | 受け口 | WA8B12U | 62,570  |
|    |           | 差し口 | WA6816S |         |    |           | 差し口 | WA8B12S |         |
|    | 160       | 受け口 | WA8516U | 65,080  |    | 120       | 受け口 | WA8D12U | 62,570  |
|    |           | 差し口 | WA8516S |         |    |           | 差し口 | WA8D12S |         |
|    | 160       | 受け口 | WA5816U | 65,080  |    | 120       | 受け口 | WA6B12U | 65,080  |
|    |           | 差し口 | WA5816S |         |    |           | 差し口 | WA6B12S |         |
|    | 160       | 受け口 | WA6616U | 67,190  |    | 120       | 受け口 | WA6D12U | 65,080  |
|    |           | 差し口 | WA6616S |         |    |           | 差し口 | WA6D12S |         |
|    | 160       | 受け口 | WA6516U | 67,850  |    | 120       | 受け口 | WA5B12U | 65,740  |
|    |           | 差し口 | WA6516S |         |    |           | 差し口 | WA5B12S |         |
|    | 160       | 受け口 | WA5616U | 67,850  |    | 120       | 受け口 | WA5D12U | 65,740  |
|    |           | 差し口 | WA5616S |         |    |           | 差し口 | WA5D12S |         |
|    | 160       | 受け口 | WA5516U | 68,240  |    | 120       | 受け口 | WA8812U | 62,170  |
|    |           | 差し口 | WA5516S |         |    |           | 差し口 | WA8812S |         |
|    | 140       | 受け口 | WACC14U | 62,960  |    | 120       | 受け口 | WA8612U | 64,680  |
|    |           | 差し口 | WACC14S |         |    |           | 差し口 | WA8612S |         |
|    | 140       | 受け口 | WA8B14U | 62,570  |    | 120       | 受け口 | WA6812U | 64,680  |
|    |           | 差し口 | WA8B14S |         |    |           | 差し口 | WA6812S |         |
|    | 140       | 受け口 | WA8D14U | 62,570  |    | 120       | 受け口 | WA8512U | 65,080  |
|    |           | 差し口 | WA8D14S |         |    |           | 差し口 | WA8512S |         |
|    | 140       | 受け口 | WA6B14U | 65,080  |    | 120       | 受け口 | WA5812U | 65,080  |
|    |           | 差し口 | WA6B14S |         |    |           | 差し口 | WA5812S |         |
|    | 140       | 受け口 | WA6D14U | 67,190  |    | 120       | 受け口 | WA6612U | 67,190  |
|    |           | 差し口 | WA6D14S |         |    |           | 差し口 | WA6612S |         |
|    | 140       | 受け口 | WA5B14U | 65,740  |    | 120       | 受け口 | WA6512U | 67,850  |
|    |           | 差し口 | WA5B14S |         |    |           | 差し口 | WA6512S |         |
|    | 140       | 受け口 | WA5D14U | 65,740  |    | 120       | 受け口 | WA5612U | 67,850  |
|    |           | 差し口 | WA5D14S |         |    |           | 差し口 | WA5612S |         |
|    | 140       | 受け口 | WA8814U | 62,170  |    | 120       | 受け口 | WA5512U | 68,240  |
|    |           | 差し口 | WA8814S |         |    |           | 差し口 | WA5512S |         |
|    | 140       | 受け口 | WA8614U | 64,680  |    | 140       | 受け口 | WA8614S | 64,680  |
|    |           | 差し口 | WA8614S |         |    |           | 差し口 | WA8614S |         |
|    | 140       | 受け口 | WA6814U | 64,680  |    | 140       | 受け口 | WA6814S | 64,680  |
|    |           | 差し口 | WA6814S |         |    |           | 差し口 | WA6814S |         |
|    | 140       | 受け口 | WA8514U | 65,080  |    | 140       | 受け口 | WA8514S | 65,080  |
|    |           | 差し口 | WA8514S |         |    |           | 差し口 | WA8514S |         |
|    | 140       | 受け口 | WA5814U | 65,080  |    | 140       | 受け口 | WA5814S | 65,080  |
|    |           | 差し口 | WA5814S |         |    |           | 差し口 | WA5814S |         |
|    | 140       | 受け口 | WA6614U | 67,190  |    | 140       | 受け口 | WA6614S | 67,190  |
|    |           | 差し口 | WA6614S |         |    |           | 差し口 | WA6614S |         |
|    | 140       | 受け口 | WA6514U | 67,850  |    | 140       | 受け口 | WA6514S | 67,850  |
|    |           | 差し口 | WA6514S |         |    |           | 差し口 | WA6514S |         |
|    | 140       | 受け口 | WA5614U | 67,850  |    | 140       | 受け口 | WA5614S | 67,850  |
|    |           | 差し口 | WA5614S |         |    |           | 差し口 | WA5614S |         |
|    | 140       | 受け口 | WA5514U | 68,240  |    | 140       | 受け口 | WA5514S | 68,240  |
|    |           | 差し口 | WA5514S |         |    |           | 差し口 | WA5514S |         |

注) 1.★印は、標準品です。  
 2.★印以外および□部のFS対応品は受注生産です。納品時期は、受注後3営業日程度必要となります。  
 3.継手の差し口部の切断・外形切削加工は受注後1週間程度必要となります。  
 4.お問い合わせは、最寄りの営業所までご相談ください。

## T 二段タイプ(上段50A) <100A> (ラセンDVLPとの接続不可)

### ■本体100A、上段横枝管50A

| 図例 | 上段枝管径(mm) | タイプ | 品番      | 定価(円/個) | 図例 | 上段枝管径(mm) | タイプ | 品番      | 定価(円/個) |
|----|-----------|-----|---------|---------|----|-----------|-----|---------|---------|
|    | 400       | 受け口 | TACA40U | 66,400  |    | 380       | 受け口 | TA6A38U | 68,510  |
|    |           | 差し口 | TACA40S |         |    |           | 差し口 | TA6A38S |         |
|    | 400       | 受け口 | TACB40U | 66,400  |    | 380       | 受け口 | TA6B38U | 68,510  |
|    |           | 差し口 | TACB40S |         |    |           | 差し口 | TA6B38S |         |
|    | 400       | 受け口 | TACC40U | 66,400  |    | 380       | 受け口 | TA6C38U | 68,510  |
|    |           | 差し口 | TACC40S |         |    |           | 差し口 | TA6C38S |         |
|    | 400       | 受け口 | TACD40U | 66,400  |    | 380       | 受け口 | TA6D38U | 68,510  |
|    |           | 差し口 | TACD40S |         |    |           | 差し口 | TA6D38S |         |
|    | 400       | 受け口 | TA8A40U | 66,000  |    | 380       | 受け口 | TA5A38U | 69,170  |
|    |           | 差し口 | TA8A40S |         |    |           | 差し口 | TA5A38S |         |
|    | 400       | 受け口 | TA8B40U | 66,000  |    | 380       | 受け口 | TA5B38U | 69,170  |
|    |           | 差し口 | TA8B40S |         |    |           | 差し口 | TA5B38S |         |
|    | 400       | 受け口 | TA8C40U | 66,000  |    | 380       | 受け口 | TA5C38U | 69,170  |
|    |           | 差し口 | TA8C40S |         |    |           | 差し口 | TA5C38S |         |
|    | 400       | 受け口 | TA8D40U | 66,000  |    | 380       | 受け口 | TA5D38U | 69,170  |
|    |           | 差し口 | TA8D40S |         |    |           | 差し口 | TA5D38S |         |
|    | 400       | 受け口 | TA6A40U | 68,510  |    | 360       | 受け口 | TACA36U | 66,400  |
|    |           | 差し口 | TA6A40S |         |    |           | 差し口 | TACA36S |         |
|    | 400       | 受け口 | TA6B40U | 68,510  |    | 360       | 受け口 | TACB36U | 66,400  |
|    |           | 差し口 | TA6B40S |         |    |           | 差し口 | TACB36S |         |
|    | 400       | 受け口 | TA6C40U | 68,510  |    | 360       | 受け口 | TACC36U | 66,400  |
|    |           | 差し口 | TA6C40S |         |    |           | 差し口 | TACC36S |         |
|    | 400       | 受け口 | TA6D40U | 68,510  |    | 360       | 受け口 | TACD36U | 66,400  |
|    |           | 差し口 | TA6D40S |         |    |           | 差し口 | TACD36S |         |
|    | 400       | 受け口 | TA5A40U | 69,170  |    | 360       | 受け口 | TA8A36U | 66,000  |
|    |           | 差し口 | TA5A40S |         |    |           | 差し口 | TA8A36S |         |
|    | 400       | 受け口 | TA5B40U | 69,170  |    | 360       | 受け口 | TA8B36U | 66,000  |
|    |           | 差し口 | TA5B40S |         |    |           | 差し口 | TA8B36S |         |
|    | 400       | 受け口 | TA5C40U | 69,170  |    | 360       | 受け口 | TA8C36U | 66,000  |
|    |           | 差し口 | TA5C40S |         |    |           | 差し口 | TA8C36S |         |
|    | 400       | 受け口 | TA5D40U | 69,170  |    | 360       | 受け口 | TA8D36U | 66,000  |
|    |           | 差し口 | TA5D40S |         |    |           | 差し口 | TA8D36S |         |
|    | 380       | 受け口 | TACA38U | 66,400  |    | 360       | 受け口 | TA6A36U | 68,510  |
|    |           | 差し口 | TACA38S |         |    |           | 差し口 | TA6A36S |         |
|    | 380       | 受け口 | TACB38U | 66,400  |    | 360       | 受け口 | TA6B36U | 68,510  |
|    |           | 差し口 | TACB38S |         |    |           | 差し口 | TA6B36S |         |
|    | 380       | 受け口 | TACC38U | 66,400  |    | 360       | 受け口 | TA6C36U | 68,510  |
|    |           | 差し口 | TACC38S |         |    |           | 差し口 | TA6C36S |         |
|    | 380       | 受け口 | TACD38U | 66,400  |    | 360       | 受け口 | TA6D36U | 68,510  |
|    |           | 差し口 | TACD38S |         |    |           | 差し口 | TA6D36S |         |
|    | 380       | 受け口 | TA8A38U | 66,000  |    | 360       | 受け口 | TA5A36U | 69,170  |
|    |           | 差し口 | TA8A38S |         |    |           | 差し口 | TA5A36S |         |
|    | 380       | 受け口 | TA8B38U | 66,000  |    | 360       | 受け口 | TA5B36U | 69,170  |
|    |           | 差し口 | TA8B38S |         |    |           | 差し口 | TA5B36S |         |
|    | 380       | 受け口 | TA8C38U | 66,000  |    | 360       | 受け口 | TA5C36U | 69,170  |
|    |           | 差し口 | TA8C38S |         |    |           | 差し口 | TA5C36S |         |
|    | 380       | 受け口 | TA8D38U | 66,000  |    | 360       | 受け口 | TA5D36U | 69,170  |
|    |           | 差し口 | TA8D38S |         |    |           | 差し口 | TA5D36S |         |

# ADスリム継手 100A

## T 二段タイプ(上段50A) <100A> (ラセンDVLPとの接続不可)

### ■本体100A、上段横枝管50A

| 図例 | 上段枝管径(mm) | タイプ | 品番      | 定価(円/個) | 図例     | 上段枝管径(mm) | タイプ | 品番      | 定価(円/個) |         |        |
|----|-----------|-----|---------|---------|--------|-----------|-----|---------|---------|---------|--------|
|    | 340       | 受け口 | TACA34U | 64,810  |        | 320       | 受け口 | TA6A32U | 66,920  |         |        |
|    |           | 差し口 | TACA34S |         |        |           | 差し口 | TA6A32S |         |         |        |
|    | 340       | 受け口 | TACB34U |         | 64,420 |           | 320 | 受け口     |         | TA6B32U | 67,580 |
|    |           | 差し口 | TACB34S |         |        |           |     | 差し口     |         | TA6B32S |        |
|    | 340       | 受け口 | TACC34U |         | 66,920 |           | 320 | 受け口     |         | TA6C32U | 62,960 |
|    |           | 差し口 | TACC34S |         |        |           |     | 差し口     |         | TA6C32S |        |
|    | 340       | 受け口 | TACD34U |         | 67,580 |           | 320 | 受け口     |         | TA6D32U | 65,080 |
|    |           | 差し口 | TACD34S |         |        |           |     | 差し口     |         | TA6D32S |        |
|    | 340       | 受け口 | TA8A34U |         | 64,420 |           | 320 | 受け口     |         | TA5A32U | 67,580 |
|    |           | 差し口 | TA8A34S |         |        |           |     | 差し口     |         | TA5A32S |        |
|    | 340       | 受け口 | TA8B34U | 66,920  |        | 320       | 受け口 | TA5B32U | 62,960  |         |        |
|    |           | 差し口 | TA8B34S |         |        |           | 差し口 | TA5B32S |         |         |        |
|    | 340       | 受け口 | TA8C34U | 67,580  |        | 320       | 受け口 | TA5C32U | 65,080  |         |        |
|    |           | 差し口 | TA8C34S |         |        |           | 差し口 | TA5C32S |         |         |        |
|    | 340       | 受け口 | TA8D34U | 64,420  |        | 320       | 受け口 | TA5D32U | 62,960  |         |        |
|    |           | 差し口 | TA8D34S |         |        |           | 差し口 | TA5D32S |         |         |        |
|    | 340       | 受け口 | TA6A34U | 66,920  |        | 300       | 受け口 | TACA30U | 62,960  |         |        |
|    |           | 差し口 | TA6A34S |         |        |           | 差し口 | TACA30S |         |         |        |
|    | 340       | 受け口 | TA6B34U |         | 67,580 |           | 300 | 受け口     |         | TACB30U | 65,080 |
|    |           | 差し口 | TA6B34S |         |        |           |     | 差し口     |         | TACB30S |        |
|    | 340       | 受け口 | TA6C34U |         | 64,810 |           | 300 | 受け口     |         | TACC30U | 62,960 |
|    |           | 差し口 | TA6C34S |         |        |           |     | 差し口     |         | TACC30S |        |
|    | 340       | 受け口 | TA6D34U |         | 67,580 |           | 300 | 受け口     |         | TACD30U | 65,080 |
|    |           | 差し口 | TA6D34S |         |        |           |     | 差し口     |         | TACD30S |        |
|    | 340       | 受け口 | TA5A34U |         | 64,420 |           | 300 | 受け口     |         | TA8A30U | 67,580 |
|    |           | 差し口 | TA5A34S |         |        |           |     | 差し口     |         | TA8A30S |        |
|    | 340       | 受け口 | TA5B34U | 66,920  |        | 300       | 受け口 | TA8B30U | 62,960  |         |        |
|    |           | 差し口 | TA5B34S |         |        |           | 差し口 | TA8B30S |         |         |        |
|    | 340       | 受け口 | TA5C34U | 67,580  |        | 300       | 受け口 | TA8C30U | 65,080  |         |        |
|    |           | 差し口 | TA5C34S |         |        |           | 差し口 | TA8C30S |         |         |        |
|    | 340       | 受け口 | TA5D34U | 64,810  |        | 300       | 受け口 | TA8D30U | 67,580  |         |        |
|    |           | 差し口 | TA5D34S |         |        |           | 差し口 | TA8D30S |         |         |        |
|    | 320       | 受け口 | TACA32U | 64,810  |        | 300       | 受け口 | TA6A30U | 65,080  |         |        |
|    |           | 差し口 | TACA32S |         |        |           | 差し口 | TA6A30S |         |         |        |
|    | 320       | 受け口 | TACB32U |         | 67,580 |           | 300 | 受け口     |         | TA6B30U | 62,960 |
|    |           | 差し口 | TACB32S |         |        |           |     | 差し口     |         | TA6B30S |        |
|    | 320       | 受け口 | TACC32U |         | 64,420 |           | 300 | 受け口     |         | TA6C30U | 67,580 |
|    |           | 差し口 | TACC32S |         |        |           |     | 差し口     |         | TA6C30S |        |
|    | 320       | 受け口 | TACD32U |         | 66,920 |           | 300 | 受け口     |         | TA6D30U | 62,960 |
|    |           | 差し口 | TACD32S |         |        |           |     | 差し口     |         | TA6D30S |        |
|    | 320       | 受け口 | TA8A32U |         | 64,420 |           | 300 | 受け口     |         | TA5A30U | 67,580 |
|    |           | 差し口 | TA8A32S |         |        |           |     | 差し口     |         | TA5A30S |        |
|    | 320       | 受け口 | TA8B32U | 66,920  |        | 300       | 受け口 | TA5B30U | 62,960  |         |        |
|    |           | 差し口 | TA8B32S |         |        |           | 差し口 | TA5B30S |         |         |        |
|    | 320       | 受け口 | TA8C32U | 67,580  |        | 300       | 受け口 | TA5C30U | 65,080  |         |        |
|    |           | 差し口 | TA8C32S |         |        |           | 差し口 | TA5C30S |         |         |        |
|    | 320       | 受け口 | TA8D32U | 64,810  |        | 300       | 受け口 | TA5D30U | 67,580  |         |        |
|    |           | 差し口 | TA8D32S |         |        |           | 差し口 | TA5D30S |         |         |        |

注) 1.★印は、標準品です。 2.★印以外および□部のFS対応品は受注生産です。納品時期は、受注後3営業日程度必要となります。 3.継手の差し口部の切断・外形切削加工は受注後1週間程度必要となります。 4.お問い合わせは、最寄りの営業所までご相談ください。

## T 二段タイプ(上段50A) <100A> (ラセンDVLPとの接続不可)

### ■本体100A、上段横枝管50A

| 図例 | 上段枝管径(mm) | タイプ | 品番      | 定価(円/個) | 図例     | 上段枝管径(mm) | タイプ | 品番      | 定価(円/個) |         |        |
|----|-----------|-----|---------|---------|--------|-----------|-----|---------|---------|---------|--------|
|    | 280       | 受け口 | TACA28U | 62,960  |        | 260       | 受け口 | TA6A26U | 65,470  |         |        |
|    |           | 差し口 | TACA28S |         |        |           | 差し口 | TA6A26S |         |         |        |
|    | 280       | 受け口 | TACB28U |         | 62,570 |           | 260 | 受け口     |         | TA6B26U | 66,130 |
|    |           | 差し口 | TACB28S |         |        |           |     | 差し口     |         | TA6B26S |        |
|    | 280       | 受け口 | TACC28U |         | 62,960 |           | 260 | 受け口     |         | TA6D26U | 62,960 |
|    |           | 差し口 | TACC28S |         |        |           |     | 差し口     |         | TA6D26S |        |
|    | 280       | 受け口 | TACD28U |         | 62,570 |           | 260 | 受け口     |         | TA5A26U | 66,130 |
|    |           | 差し口 | TACD28S |         |        |           |     | 差し口     |         | TA5A26S |        |
|    | 280       | 受け口 | TA8A28U |         | 62,960 |           | 260 | 受け口     |         | TA5B26U | 62,570 |
|    |           | 差し口 | TA8A28S |         |        |           |     | 差し口     |         | TA5B26S |        |
|    | 280       | 受け口 | TA8B28U | 65,080  |        | 260       | 受け口 | TA5D26U | 62,960  |         |        |
|    |           | 差し口 | TA8B28S |         |        |           | 差し口 | TA5D26S |         |         |        |
|    | 280       | 受け口 | TA8C28U | 62,570  |        | 240       | 受け口 | TACA24U | 62,960  |         |        |
|    |           | 差し口 | TA8C28S |         |        |           | 差し口 | TACA24S |         |         |        |
|    | 280       | 受け口 | TA8D28U | 65,080  |        | 240       | 受け口 | TACB24U | 62,570  |         |        |
|    |           | 差し口 | TA8D28S |         |        |           | 差し口 | TACB24S |         |         |        |
|    | 280       | 受け口 | TA6A28U | 62,960  |        | 240       | 受け口 | TACD24U | 66,130  |         |        |
|    |           | 差し口 | TA6A28S |         |        |           | 差し口 | TACD24S |         |         |        |
|    | 280       | 受け口 | TA6B28U | 65,470  |        | 240       | 受け口 | TA8A24U | 62,570  |         |        |
|    |           | 差し口 | TA6B28S |         |        |           | 差し口 | TA8A24S |         |         |        |
|    | 280       | 受け口 | TA6C28U | 67,580  |        | 240       | 受け口 | TA8B24U | 65,080  |         |        |
|    |           | 差し口 | TA6C28S |         |        |           | 差し口 | TA8B24S |         |         |        |
|    | 280       | 受け口 | TA6D28U | 64,810  |        | 240       | 受け口 | TA8D24U | 67,580  |         |        |
|    |           | 差し口 | TA6D28S |         |        |           | 差し口 | TA8D24S |         |         |        |
|    | 280       | 受け口 | TA5A28U | 62,960  |        | 240       | 受け口 | TA6A24U | 65,470  |         |        |
|    |           | 差し口 | TA5A28S |         |        |           | 差し口 | TA6A24S |         |         |        |
|    | 280       | 受け口 | TA5B28U | 65,080  |        | 240       | 受け口 | TA6B24U | 62,960  |         |        |
|    |           | 差し口 | TA5B28S |         |        |           | 差し口 | TA6B24S |         |         |        |
|    | 280       | 受け口 | TA5C28U | 67,580  |        | 240       | 受け口 | TA6D24U | 66,130  |         |        |
|    |           | 差し口 | TA5C28S |         |        |           | 差し口 | TA6D24S |         |         |        |
|    | 280       | 受け口 | TA5D28U | 64,420  |        | 240       | 受け口 | TA5A24U | 67,580  |         |        |
|    |           | 差し口 | TA5D28S |         |        |           | 差し口 | TA5A24S |         |         |        |
|    | 260       | 受け口 | TACA26U | 62,960  |        | 240       | 受け口 | TA5B24U | 62,570  |         |        |
|    |           | 差し口 | TACA26S |         |        |           | 差し口 | TA5B24S |         |         |        |
|    | 260       | 受け口 | TACB26U |         | 65,470 |           | 240 | 受け口     | TA5D24U | 66,130  |        |
|    |           | 差し口 | TACB26S |         |        |           |     | 差し口     | TA5D24S |         |        |
|    | 260       | 受け口 | TACD26U |         | 62,570 |           | 240 | 受け口     | TA5A24U | 65,080  |        |
|    |           | 差し口 | TACD26S |         |        |           |     | 差し口     | TA5A24S |         |        |
|    | 260       | 受け口 | TA8A26U |         | 62,960 |           | 240 | 受け口     | TA5B24U | 67,580  |        |
|    |           | 差し口 | TA8A26S |         |        |           |     | 差し口     | TA5B24S |         |        |
|    | 260       | 受け口 | TA8B26U |         | 65,080 |           | 240 | 受け口     | TA5D24U | 62,960  |        |
|    |           | 差し口 | TA8B26S |         |        |           |     | 差し口     | TA5D24S |         |        |
|    | 260       | 受け口 | TA8D26U | 62,570  |        | 240       | 受け口 | TA5A24U | 65,470  |         |        |
|    |           | 差し口 | TA8D26S |         |        |           | 差し口 | TA5A24S |         |         |        |

注) 1.★印は、標準品です。 2.★印以外および□部のFS対応品は受注生産です。納品時期は、受注後3営業日程度必要となります。 3.継手の差し口部の切断・外形切削加工は受注後1週間程度必要となります。 4.お問い合わせは、最寄りの営業所までご相談ください。

# ADスリム継手 100A

## T 二段タイプ(上段50A) <100A> (ラセンDVLPとの接続不可)

### ■本体100A、上段横枝管50A

| 図例 | 上段枝高さ(mm) | タイプ | 品番      | 定価(円/個) | 図例     | 上段枝高さ(mm) | タイプ    | 品番      | 定価(円/個) |         |         |         |        |
|----|-----------|-----|---------|---------|--------|-----------|--------|---------|---------|---------|---------|---------|--------|
|    | 220       | 受け口 | TACA22U | 62,960  |        | 180       | 受け口    | TACC18U | 62,960  |         |         |         |        |
|    |           | 差し口 | TACA22S |         |        |           | 差し口    | TACC18S |         |         |         |         |        |
|    | 220       | 受け口 | TACB22U |         | 62,570 |           | 180    | 受け口     | TA8B18U | 62,570  |         |         |        |
|    |           | 差し口 | TACB22S |         |        |           |        | 差し口     | TA8B18S |         |         |         |        |
|    | 220       | 受け口 | TACD22U |         |        | 65,080    |        | 180     | 受け口     | TA8D18U | 65,080  |         |        |
|    |           | 差し口 | TACD22S |         |        |           |        |         | 差し口     | TA8D18S |         |         |        |
|    | 220       | 受け口 | TA8A22U |         |        |           | 62,570 |         | 180     | 受け口     | TA6B18U | 65,080  |        |
|    |           | 差し口 | TA8A22S |         |        |           |        |         |         | 差し口     | TA6B18S |         |        |
|    | 220       | 受け口 | TA8B22U |         |        |           |        | 65,470  |         | 180     | 受け口     | TA6D18U | 65,740 |
|    |           | 差し口 | TA8B22S |         |        |           |        |         |         |         | 差し口     | TA6D18S |        |
|    | 220       | 受け口 | TA8D22U | 62,170  |        |           |        |         |         | 180     | 受け口     | TA5B18U | 65,470 |
|    |           | 差し口 | TA8D22S |         |        |           |        |         |         |         | 差し口     | TA5B18S |        |
|    | 220       | 受け口 | TA6A22U |         | 64,680 |           |        |         |         | 180     | 受け口     | TA5D18U | 62,170 |
|    |           | 差し口 | TA6A22S |         |        |           |        |         |         |         | 差し口     | TA5D18S |        |
|    | 220       | 受け口 | TA6B22U |         |        | 67,190    |        |         |         | 180     | 受け口     | TA8818U | 62,170 |
|    |           | 差し口 | TA6B22S |         |        |           |        |         |         |         | 差し口     | TA8818S |        |
|    | 220       | 受け口 | TA6D22U |         |        |           | 65,340 |         |         | 180     | 受け口     | TA8618U | 64,680 |
|    |           | 差し口 | TA6D22S |         |        |           |        |         |         |         | 差し口     | TA8618S |        |
|    | 220       | 受け口 | TA5A22U |         |        |           |        | 66,130  |         | 180     | 受け口     | TA6818U | 65,340 |
|    |           | 差し口 | TA5A22S |         |        |           |        |         |         |         | 差し口     | TA6818S |        |
|    | 220       | 受け口 | TA5B22U | 67,850  |        |           |        |         |         | 180     | 受け口     | TA8518U | 65,080 |
|    |           | 差し口 | TA5B22S |         |        |           |        |         |         |         | 差し口     | TA8518S |        |
|    | 220       | 受け口 | TA5D22U |         | 62,960 |           |        |         |         | 180     | 受け口     | TA5818U | 65,080 |
|    |           | 差し口 | TA5D22S |         |        |           |        |         |         |         | 差し口     | TA5818S |        |
|    | 200       | 受け口 | TACA20U |         |        | 62,960    |        |         |         | 180     | 受け口     | TA6618U | 67,190 |
|    |           | 差し口 | TACA20S |         |        |           |        |         |         |         | 差し口     | TA6618S |        |
|    | 200       | 受け口 | TACB20U |         |        |           | 67,850 |         |         | 180     | 受け口     | TA6518U | 67,850 |
|    |           | 差し口 | TACB20S |         |        |           |        |         |         |         | 差し口     | TA6518S |        |
|    | 200       | 受け口 | TACD20U |         |        |           |        | 68,510  |         | 180     | 受け口     | TA5618U | 65,080 |
|    |           | 差し口 | TACD20S |         |        |           |        |         |         |         | 差し口     | TA5618S |        |
|    | 200       | 受け口 | TA8A20U | 62,570  |        |           |        |         |         | 160     | 受け口     | TA5518U | 62,170 |
|    |           | 差し口 | TA8A20S |         |        |           |        |         |         |         | 差し口     | TA5518S |        |
|    | 200       | 受け口 | TA8B20U |         | 65,080 |           |        |         |         | 160     | 受け口     | TACC16U | 62,960 |
|    |           | 差し口 | TA8B20S |         |        |           |        |         |         |         | 差し口     | TACC16S |        |
|    | 200       | 受け口 | TA8D20U |         |        | 65,470    |        |         |         | 160     | 受け口     | TA8B16U | 62,570 |
|    |           | 差し口 | TA8D20S |         |        |           |        |         |         |         | 差し口     | TA8B16S |        |
|    | 200       | 受け口 | TA6A20U |         |        |           | 65,080 |         |         | 160     | 受け口     | TA8D16U | 65,080 |
|    |           | 差し口 | TA6A20S |         |        |           |        |         |         |         | 差し口     | TA8D16S |        |
|    | 200       | 受け口 | TA6B20U |         |        |           |        | 65,740  |         | 160     | 受け口     | TA6B16U | 65,080 |
|    |           | 差し口 | TA6B20S |         |        |           |        |         |         |         | 差し口     | TA6B16S |        |
|    | 200       | 受け口 | TA6D20U | 65,740  |        |           |        |         |         | 160     | 受け口     | TA6D16U | 65,080 |
|    |           | 差し口 | TA6D20S |         |        |           |        |         |         |         | 差し口     | TA6D16S |        |
|    | 200       | 受け口 | TA5A20U |         | 62,170 |           |        |         |         | 160     | 受け口     | TA5B16U | 65,740 |
|    |           | 差し口 | TA5A20S |         |        |           |        |         |         |         | 差し口     | TA5B16S |        |
|    | 200       | 受け口 | TA5B20U |         |        | 62,170    |        |         |         | 160     | 受け口     | TA5D16U | 62,170 |
|    |           | 差し口 | TA5B20S |         |        |           |        |         |         |         | 差し口     | TA5D16S |        |
|    | 200       | 受け口 | TA5D20U |         |        |           | 62,170 |         |         | 160     | 受け口     | TA8816U | 62,170 |
|    |           | 差し口 | TA5D20S |         |        |           |        |         |         |         | 差し口     | TA8816S |        |

## T 二段タイプ(上段50A) <100A> (ラセンDVLPとの接続不可)

### ■本体100A、上段横枝管50A





| 図例 | 上段枝高さ(mm) | タイプ | 品番      | 定価(円/個) | 図例     | 上段枝高さ(mm) | タイプ    | 品番      | 定価(円/個) |         |         |         |        |
|----|-----------|-----|---------|---------|--------|-----------|--------|---------|---------|---------|---------|---------|--------|
|    | 160       | 受け口 | TA8616U | 64,680  |        | 120       | 受け口    | TACC12U | 62,960  |         |         |         |        |
|    |           | 差し口 | TA8616S |         |        |           | 差し口    | TACC12S |         |         |         |         |        |
|    | 160       | 受け口 | TA6816U |         | 62,570 |           | 120    | 受け口     | TA8B12U | 62,570  |         |         |        |
|    |           | 差し口 | TA6816S |         |        |           |        | 差し口     | TA8B12S |         |         |         |        |
|    | 160       | 受け口 | TA8516U |         |        | 65,340    |        | 120     | 受け口     | TA8D12U | 65,080  |         |        |
|    |           | 差し口 | TA8516S |         |        |           |        |         | 差し口     | TA8D12S |         |         |        |
|    | 160       | 受け口 | TA5816U |         |        |           | 67,190 |         | 120     | 受け口     | TA6B12U | 65,080  |        |
|    |           | 差し口 | TA5816S |         |        |           |        |         |         | 差し口     | TA6B12S |         |        |
|    | 160       | 受け口 | TA6616U |         |        |           |        | 67,850  |         | 120     | 受け口     | TA6D12U | 65,740 |
|    |           | 差し口 | TA6616S |         |        |           |        |         |         |         | 差し口     | TA6D12S |        |
|    | 160       | 受け口 | TA6516U | 68,510  |        |           |        |         |         | 120     | 受け口     | TA5B12U | 65,740 |
|    |           | 差し口 | TA6516S |         |        |           |        |         |         |         | 差し口     | TA5B12S |        |
|    | 160       | 受け口 | TA5616U |         | 62,170 |           |        |         |         | 120     | 受け口     | TA5D12U | 62,170 |
|    |           | 差し口 | TA5616S |         |        |           |        |         |         |         | 差し口     | TA5D12S |        |
|    | 160       | 受け口 | TA5516U |         |        | 64,680    |        |         |         | 120     | 受け口     | TA8812U | 64,680 |
|    |           | 差し口 | TA5516S |         |        |           |        |         |         |         | 差し口     | TA8812S |        |
|    | 140       | 受け口 | TACC14U |         |        |           | 65,340 |         |         | 120     | 受け口     | TA8612U | 65,340 |
|    |           | 差し口 | TACC14S |         |        |           |        |         |         |         | 差し口     | TA8612S |        |
|    | 140       | 受け口 | TA8B14U |         |        |           |        | 67,190  |         | 120     | 受け口     | TA6812U | 67,190 |
|    |           | 差し口 | TA8B14S |         |        |           |        |         |         |         | 差し口     | TA6812S |        |
|    | 140       | 受け口 | TA8D14U | 65,080  |        |           |        |         |         | 120     | 受け口     | TA8512U | 65,340 |
|    |           | 差し口 | TA8D14S |         |        |           |        |         |         |         | 差し口     | TA8512S |        |
|    | 140       | 受け口 | TA6B14U |         | 62,960 |           |        |         |         | 120     | 受け口     | TA5812U | 67,850 |
|    |           | 差し口 | TA6B14S |         |        |           |        |         |         |         | 差し口     | TA5812S |        |
|    | 140       | 受け口 | TA6D14U |         |        | 68,510    |        |         |         | 120     | 受け口     | TA6612U | 67,190 |
|    |           | 差し口 | TA6D14S |         |        |           |        |         |         |         | 差し口     | TA6612S |        |
|    | 140       | 受け口 | TA5B14U |         |        |           | 65,080 |         |         | 120     | 受け口     | TA6512U | 67,850 |
|    |           | 差し口 | TA5B14S |         |        |           |        |         |         |         | 差し口     | TA6512S |        |
|    | 140       | 受け口 | TA5D14U |         |        |           |        | 62,170  |         | 120     | 受け口     | TA5612U | 65,340 |
|    |           | 差し口 | TA5D14S |         |        |           |        |         |         |         | 差し口     | TA5612S |        |
|    | 140       | 受け口 | TA8814U | 65,080  |        |           |        |         |         | 120     | 受け口     | TA5512U | 68,510 |
|    |           | 差し口 | TA8814S |         |        |           |        |         |         |         | 差し口     | TA5512S |        |
|    | 140       | 受け口 | TA8614U |         | 53,900 |           |        |         |         | 120     | 受け口     | TA8614U | 62,960 |
|    |           | 差し口 | TA8614S |         |        |           |        |         |         |         | 差し口     | TA8614S |        |
|    | 140       | 受け口 | TA6814U |         |        | 54,450    |        |         |         | 120     | 受け口     | TA8B14U | 62,570 |
|    |           | 差し口 | TA6814S |         |        |           |        |         |         |         | 差し口     | TA8B14S |        |
|    | 140       | 受け口 | TA8514U |         |        |           | 65,080 |         |         | 120     | 受け口     | TA8D14U | 65,080 |
|    |           | 差し口 | TA8514S |         |        |           |        |         |         |         | 差し口     | TA8D14S |        |
|    | 140       | 受け口 | TA5814U |         |        |           |        | 65,740  |         | 120     | 受け口     | TA6B14U | 65,080 |
|    |           | 差し口 | TA5814S |         |        |           |        |         |         |         | 差し口     | TA6B14S |        |
|    | 140       | 受け口 | TA6614U | 62,170  |        |           |        |         |         | 120     | 受け口     | TA6D14U | 65,080 |
|    |           | 差し口 | TA6614S |         |        |           |        |         |         |         | 差し口     | TA6D14S |        |
|    | 140       | 受け口 | TA6514U |         | 67,850 |           |        |         |         | 120     | 受け口     | TA5B14U | 65,740 |
|    |           | 差し口 | TA6514S |         |        |           |        |         |         |         | 差し口     | TA5B14S |        |
|    | 140       | 受け口 | TA5614U |         |        | 68,510    |        |         |         | 120     | 受け口     | TA5D14U | 65,080 |
|    |           | 差し口 | TA5614S |         |        |           |        |         |         |         | 差し口     | TA5D14S |        |
|    | 140       | 受け口 | TA8814U |         |        |           | 62,960 |         |         | 120     | 受け口     | TA5514U | 62,170 |
|    |           | 差し口 | TA8814S |         |        |           |        |         |         |         | 差し口     | TA5514S |        |

注) 1.★印は、標準品です。  
 2.★印以外および□部のFS対応品は受注生産です。納品時期は、受注後3営業日程度必要となります。  
 3.継手の差し口部の切断・外形切削加工は受注後1週間程度必要となります。  
 4.お問い合わせは、最寄りの営業所までご相談ください。















# ADスリム継手ハイパワー 100A

## R 一般タイプ 〈ハイパワー100A〉

### ■本体100A 〈横枝管接続口1方向〉



























| 図例  | タイプ | 品番   | 定価(円/個) | 図例  | タイプ | 品番   | 定価(円/個) |
|---|-----|------|---------|---|-----|------|---------|
|  | 受け口 | RH8U | 45,940  |  | 受け口 | RH5U | 48,840  |
|   | 差し口 | RH8S | 45,940  |   | 差し口 | RH5S | 48,840  |
|  | 受け口 | RH6U | 48,310  |  | 受け口 | RHU  | 46,330  |
|   | 差し口 | RH6S | 48,310  |   | 差し口 | RHS  | 46,330  |

### ■本体100A 〈横枝管接続口2方向〉

| 図例  | タイプ | 品番      | 定価(円/個) | 図例  | タイプ | 品番      | 定価(円/個) |
|---|-----|---------|---------|---|-----|---------|---------|
|    | 受け口 | RH88U   | 54,250  |    | 受け口 | RH66U   | 59,140  |
|   | 差し口 | RH88S   | 54,250  |   | 差し口 | RH66S   | 59,140  |
|    | 受け口 | RH808U  | 54,250  |    | 受け口 | RH606U  | 59,140  |
|   | 差し口 | RH808S  | 54,250  |   | 差し口 | RH606S  | 59,140  |
|    | 受け口 | RH86U   | 56,630  |    | 受け口 | RH65U   | 59,530  |
|   | 差し口 | RH86S   | 56,630  |   | 差し口 | RH65S   | 59,530  |
|    | 受け口 | RH806U  | 56,630  |    | 受け口 | RH605U  | 59,530  |
|   | 差し口 | RH806S  | 56,630  |   | 差し口 | RH605S  | 59,530  |
|    | 受け口 | RH8006U | 56,630  |    | 受け口 | RH6005U | 59,530  |
|   | 差し口 | RH8006S | 56,630  |   | 差し口 | RH6005S | 59,530  |
|   | 受け口 | RH85U   | 57,160  |   | 受け口 | RH55U   | 59,930  |
|   | 差し口 | RH85S   | 57,160  |   | 差し口 | RH55S   | 59,930  |
|  | 受け口 | RH805U  | 57,160  |  | 受け口 | RH505U  | 59,930  |
|   | 差し口 | RH805S  | 57,160  |   | 差し口 | RH505S  | 59,930  |
|  | 受け口 | RH8005U | 57,160  |   |     |         |         |
|   | 差し口 | RH8005S | 57,160  |   |     |         |         |

## R 一般タイプ 〈ハイパワー100A〉

### ■本体100A 〈横枝管接続口3方向〉

| 図例  | タイプ | 品番      | 定価(円/個) | 図例  | タイプ | 品番      | 定価(円/個) |
|---|-----|---------|---------|---|-----|---------|---------|
|    | 受け口 | RH888U  | 53,720  |  | 受け口 | RH665U  | 61,510  |
|   | 差し口 | RH888S  | 53,720  |   | 差し口 | RH665S  | 61,510  |
|    | 受け口 | RH886U  | 56,230  |  | 受け口 | RH656U  | 61,510  |
|   | 差し口 | RH886S  | 56,230  |   | 差し口 | RH656S  | 61,510  |
|    | 受け口 | RH868U  | 56,230  |  | 受け口 | RH6605U | 61,510  |
|   | 差し口 | RH868S  | 56,230  |   | 差し口 | RH6605S | 61,510  |
|    | 受け口 | RH8068U | 56,230  |  | 受け口 | RH655U  | 61,910  |
|   | 差し口 | RH8068S | 56,230  |   | 差し口 | RH655S  | 61,910  |
|    | 受け口 | RH885U  | 56,630  |  | 受け口 | RH6505U | 61,910  |
|   | 差し口 | RH885S  | 56,630  |   | 差し口 | RH6505S | 61,910  |
|    | 受け口 | RH858U  | 56,630  |  | 受け口 | RH6055U | 61,910  |
|   | 差し口 | RH858S  | 56,630  |   | 差し口 | RH6055S | 61,910  |
|    | 受け口 | RH8058U | 56,630  |  | 受け口 | RH555U  | 62,440  |
|   | 差し口 | RH8058S | 56,630  |   | 差し口 | RH555S  | 62,440  |
|    | 受け口 | RH866U  | 58,610  |   |     |         |         |
|   | 差し口 | RH866S  | 58,610  |   |     |         |         |
|    | 受け口 | RH8606U | 58,610  |   |     |         |         |
|   | 差し口 | RH8606S | 58,610  |   |     |         |         |
|   | 受け口 | RH8066U | 58,610  |   |     |         |         |
|   | 差し口 | RH8066S | 58,610  |   |     |         |         |
|  | 受け口 | RH865U  | 59,140  |   |     |         |         |
|   | 差し口 | RH865S  | 59,140  |   |     |         |         |
|  | 受け口 | RH8605U | 59,140  |   |     |         |         |
|   | 差し口 | RH8605S | 59,140  |   |     |         |         |
|  | 受け口 | RH856U  | 59,140  |   |     |         |         |
|   | 差し口 | RH856S  | 59,140  |   |     |         |         |
|  | 受け口 | RH8506U | 59,140  |   |     |         |         |
|   | 差し口 | RH8506S | 59,140  |   |     |         |         |
|  | 受け口 | RH8065U | 59,140  |   |     |         |         |
|   | 差し口 | RH8065S | 59,140  |   |     |         |         |
|  | 受け口 | RH8056U | 59,140  |   |     |         |         |
|   | 差し口 | RH8056S | 59,140  |   |     |         |         |
|  | 受け口 | RH855U  | 59,530  |   |     |         |         |
|   | 差し口 | RH855S  | 59,530  |   |     |         |         |
|  | 受け口 | RH8505U | 59,530  |   |     |         |         |
|   | 差し口 | RH8505S | 59,530  |   |     |         |         |
|  | 受け口 | RH8055U | 59,530  |   |     |         |         |
|   | 差し口 | RH8055S | 59,530  |   |     |         |         |
|  | 受け口 | RH666U  | 60,980  |   |     |         |         |
|   | 差し口 | RH666S  | 60,980  |   |     |         |         |

注) 1.★印は、標準品です。

2.★印以外および□部のFS対応品は受注生産です。納品時期は、受注後3営業日程度必要となります。

3.継手の差し口部の切断・外形切削加工は受注後1週間程度必要となります。

4.お問い合わせは、最寄りの営業所までご相談ください。

# ADスリム継手ハイパワー 100A

## □ ロングタイプ 〈ハイパワー100A〉

### ■本体100A 〈横枝管接続口1方向〉

| 図例 | タイプ | 品番   | 定価(円/個) | 図例 | タイプ | 品番   | 定価(円/個) |
|----|-----|------|---------|----|-----|------|---------|
|    | 受け口 | LH8U | 71,280  |    | 受け口 | LH5U | 74,180  |
|    | 差し口 | LH8S | 71,280  |    | 差し口 | LH5S | 74,180  |
|    | 受け口 | LH6U | 73,790  |    | 受け口 | LHU* | 71,810  |
|    | 差し口 | LH6S | 73,790  |    | 差し口 | LHS  | 71,810  |

※のFSタイプ品番は、LHOFとなります。

### ■本体100A 〈横枝管接続口2方向〉

| 図例 | タイプ | 品番      | 定価(円/個) | 図例 | タイプ | 品番      | 定価(円/個) |
|----|-----|---------|---------|----|-----|---------|---------|
|    | 受け口 | LH88U   | 70,880  |    | 受け口 | LH66U   | 75,770  |
|    | 差し口 | LH88S   | 70,880  |    | 差し口 | LH66S   | 75,770  |
|    | 受け口 | LH808U  | 70,880  |    | 受け口 | LH606U  | 75,770  |
|    | 差し口 | LH808S  | 70,880  |    | 差し口 | LH606S  | 75,770  |
|    | 受け口 | LH86U   | 73,260  |    | 受け口 | LH65U   | 76,160  |
|    | 差し口 | LH86S   | 73,260  |    | 差し口 | LH65S   | 76,160  |
|    | 受け口 | LH806U  | 73,260  |    | 受け口 | LH605U  | 76,160  |
|    | 差し口 | LH806S  | 73,260  |    | 差し口 | LH605S  | 76,160  |
|    | 受け口 | LH8006U | 73,260  |    | 受け口 | LH6005U | 76,160  |
|    | 差し口 | LH8006S | 73,260  |    | 差し口 | LH6005S | 76,160  |
|    | 受け口 | LH85U   | 73,790  |    | 受け口 | LH55U   | 76,690  |
|    | 差し口 | LH85S   | 73,790  |    | 差し口 | LH55S   | 76,690  |
|    | 受け口 | LH805U  | 73,790  |    | 受け口 | LH505U  | 76,690  |
|    | 差し口 | LH805S  | 73,790  |    | 差し口 | LH505S  | 76,690  |
|    | 受け口 | LH8005U | 73,790  |    |     |         |         |
|    | 差し口 | LH8005S | 73,790  |    |     |         |         |

### ■本体100A 〈横枝管接続口3方向〉

| 図例 | タイプ | 品番      | 定価(円/個) | 図例 | タイプ | 品番      | 定価(円/個) |
|----|-----|---------|---------|----|-----|---------|---------|
|    | 受け口 | LH888U  | 70,220  |    | 受け口 | LH865U  | 75,770  |
|    | 差し口 | LH888S  | 70,220  |    | 差し口 | LH865S  | 75,770  |
|    | 受け口 | LH886U  | 72,730  |    | 受け口 | LH8605U | 75,770  |
|    | 差し口 | LH886S  | 72,730  |    | 差し口 | LH8605S | 75,770  |
|    | 受け口 | LH868U  | 72,730  |    | 受け口 | LH856U  | 75,770  |
|    | 差し口 | LH868S  | 72,730  |    | 差し口 | LH856S  | 75,770  |
|    | 受け口 | LH8068U | 72,730  |    | 受け口 | LH8506U | 75,770  |
|    | 差し口 | LH8068S | 72,730  |    | 差し口 | LH8506S | 75,770  |
|    | 受け口 | LH885U  | 73,260  |    | 受け口 | LH8065U | 75,770  |
|    | 差し口 | LH885S  | 73,260  |    | 差し口 | LH8065S | 75,770  |
|    | 受け口 | LH858U  | 73,260  |    | 受け口 | LH8056U | 75,770  |
|    | 差し口 | LH858S  | 73,260  |    | 差し口 | LH8056S | 75,770  |
|    | 受け口 | LH8058U | 73,260  |    | 受け口 | LH855U  | 76,160  |
|    | 差し口 | LH8058S | 73,260  |    | 差し口 | LH855S  | 76,160  |
|    | 受け口 | LH866U  | 75,110  |    | 受け口 | LH8505U | 76,160  |
|    | 差し口 | LH866S  | 75,110  |    | 差し口 | LH8505S | 76,160  |
|    | 受け口 | LH8606U | 75,110  |    | 受け口 | LH8055U | 76,160  |
|    | 差し口 | LH8606S | 75,110  |    | 差し口 | LH8055S | 76,160  |
|    | 受け口 | LH8066U | 75,110  |    | 受け口 | LH666U  | 77,480  |
|    | 差し口 | LH8066S | 75,110  |    | 差し口 | LH666S  | 77,480  |

## □ ロングタイプ 〈ハイパワー100A〉

### ■本体100A 〈横枝管接続口3方向〉

| 図例 | タイプ | 品番      | 定価(円/個) | 図例 | タイプ | 品番      | 定価(円/個) |
|----|-----|---------|---------|----|-----|---------|---------|
|    | 受け口 | LH665U  | 78,140  |    | 受け口 | LH6505U | 78,540  |
|    | 差し口 | LH665S  | 78,140  |    | 差し口 | LH6505S | 78,540  |
|    | 受け口 | LH656U  | 78,140  |    | 受け口 | LH6055U | 78,540  |
|    | 差し口 | LH656S  | 78,140  |    | 差し口 | LH6055S | 78,540  |
|    | 受け口 | LH6605U | 78,140  |    | 受け口 | LH555U  | 79,070  |
|    | 差し口 | LH6605S | 78,140  |    | 差し口 | LH555S  | 79,070  |
|    | 受け口 | LH655U  | 78,540  |    |     |         |         |
|    | 差し口 | LH655S  | 78,540  |    |     |         |         |

- 注) 1.★印は、標準品です。  
 2.★印以外および□部のFS対応品は受注生産です。納品時期は、受注後3営業日程度必要となります。  
 3.継手の差し口部の切断・外形切削加工は受注後1週間程度必要となります。  
 4.お問い合わせは、最寄りの営業所までご相談ください。

## S 横枝管100A 〈ハイパワー100A〉

### ■本体100A 〈横枝管接続口1方向〉

| 図例 | タイプ | 品番   | 定価(円/個) |
|----|-----|------|---------|
|    | 受け口 | SH1U | 70,490  |
|    | 差し口 | SH1S | 70,490  |

### ■本体100A 〈横枝管接続口2方向〉

| 図例 | タイプ | 品番     | 定価(円/個) | 図例 | タイプ | 品番      | 定価(円/個) |
|----|-----|--------|---------|----|-----|---------|---------|
|    | 受け口 | SH11U  | 70,090  |    | 受け口 | SH108U  | 74,840  |
|    | 差し口 | SH11S  | 70,090  |    | 差し口 | SH108S  | 74,840  |
|    | 受け口 | SH101U | 70,090  |    | 受け口 | SH1008U | 74,840  |
|    | 差し口 | SH101S | 70,090  |    | 差し口 | SH1008S | 74,840  |
|    | 受け口 | SH18U  | 74,840  |    |     |         |         |
|    | 差し口 | SH18S  | 74,840  |    |     |         |         |

### ■本体100A 〈横枝管接続口3方向〉

| 図例 | タイプ | 品番      | 定価(円/個) | 図例 | タイプ | 品番      | 定価(円/個) |
|----|-----|---------|---------|----|-----|---------|---------|
|    | 受け口 | SH111U  | 69,830  |    | 受け口 | SH188U  | 79,200  |
|    | 差し口 | SH111S  | 69,830  |    | 差し口 | SH188S  | 79,200  |
|    | 受け口 | SH118U  | 74,450  |    | 受け口 | SH1808U | 79,200  |
|    | 差し口 | SH118S  | 74,450  |    | 差し口 | SH1808S | 79,200  |
|    | 受け口 | SH181U  | 74,450  |    | 受け口 | SH1088U | 79,200  |
|    | 差し口 | SH181S  | 74,450  |    | 差し口 | SH1088S | 79,200  |
|    | 受け口 | SH1081U | 74,450  |    |     |         |         |
|    | 差し口 | SH1081S | 74,450  |    |     |         |         |

- 注) 1.★印は、標準品です。  
 2.★印以外および□部のFS対応品は受注生産です。納品時期は、受注後3営業日程度必要となります。  
 3.継手の差し口部の切断・外形切削加工は受注後1週間程度必要となります。  
 4.お問い合わせは、最寄りの営業所までご相談ください。

# ADスリム継手 80A

## R 一般タイプ 〈80A〉

### ■本体80A 〈横枝管接続口1方向〉

| 図例 | タイプ | 品番            | 定価(円/個)       | 図例 | タイプ | 品番            | 定価(円/個)       |
|----|-----|---------------|---------------|----|-----|---------------|---------------|
|    | 受け口 | <b>R88AUN</b> | <b>32,600</b> |    | 受け口 | <b>R85AUN</b> | <b>32,600</b> |
|    | 差し口 | <b>R88ASN</b> | <b>30,620</b> |    | 差し口 | <b>R85ASN</b> | <b>30,620</b> |
|    | 受け口 | <b>R86AUN</b> | <b>32,600</b> |    | 受け口 | <b>R8AUN</b>  | <b>33,000</b> |
|    | 差し口 | <b>R86ASN</b> | <b>30,620</b> |    | 差し口 | <b>R8ASN</b>  | <b>31,280</b> |

### ■本体80A 〈横枝管接続口2方向〉

| 図例 | タイプ | 品番             | 定価(円/個)       | 図例 | タイプ | 品番             | 定価(円/個)       |
|----|-----|----------------|---------------|----|-----|----------------|---------------|
|    | 受け口 | <b>R888UN</b>  | <b>37,750</b> |    | 受け口 | <b>R866UN</b>  | <b>43,030</b> |
|    | 差し口 | <b>R888SN</b>  | <b>35,900</b> |    | 差し口 | <b>R866SN</b>  | <b>41,050</b> |
|    | 受け口 | <b>R8808UN</b> | <b>37,750</b> |    | 受け口 | <b>R8606UN</b> | <b>43,030</b> |
|    | 差し口 | <b>R8808SN</b> | <b>35,900</b> |    | 差し口 | <b>R8606SN</b> | <b>41,050</b> |
|    | 受け口 | <b>R886UN</b>  | <b>40,520</b> |    | 受け口 | <b>R865UN</b>  | <b>43,560</b> |
|    | 差し口 | <b>R886SN</b>  | <b>38,540</b> |    | 差し口 | <b>R865SN</b>  | <b>41,710</b> |
|    | 受け口 | <b>R8806UN</b> | <b>40,520</b> |    | 受け口 | <b>R8605UN</b> | <b>43,560</b> |
|    | 差し口 | <b>R8806SN</b> | <b>38,540</b> |    | 差し口 | <b>R8605SN</b> | <b>41,710</b> |
|    | 受け口 | <b>R868UN</b>  | <b>40,520</b> |    | 受け口 | <b>R856UN</b>  | <b>43,560</b> |
|    | 差し口 | <b>R868SN</b>  | <b>38,540</b> |    | 差し口 | <b>R856SN</b>  | <b>41,710</b> |
|    | 受け口 | <b>R885UN</b>  | <b>40,920</b> |    | 受け口 | <b>R855UN</b>  | <b>44,090</b> |
|    | 差し口 | <b>R885SN</b>  | <b>39,070</b> |    | 差し口 | <b>R855SN</b>  | <b>42,110</b> |
|    | 受け口 | <b>R8805UN</b> | <b>40,920</b> |    | 受け口 | <b>R8505UN</b> | <b>44,090</b> |
|    | 差し口 | <b>R8805SN</b> | <b>39,070</b> |    | 差し口 | <b>R8505SN</b> | <b>42,110</b> |
|    | 受け口 | <b>R858UN</b>  | <b>40,920</b> |    | 受け口 |                |               |
|    | 差し口 | <b>R858SN</b>  | <b>39,070</b> |    | 差し口 |                |               |

- 注) 1.★印は、標準品です。  
 2.★印以外および□部のFS対応品は受注生産です。納品時期は、受注後3営業日程度必要となります。  
 3.継手の差し口部の切断・外形切削加工は受注後1週間程度必要となります。  
 4.お問い合わせは、最寄りの営業所までご相談ください。

## R 一般タイプ 〈80A〉

### ■本体80A 〈横枝管接続口3方向〉

| 図例 | タイプ | 品番             | 定価(円/個)       | 図例 | タイプ | 品番             | 定価(円/個)       |
|----|-----|----------------|---------------|----|-----|----------------|---------------|
|    | 受け口 | <b>R8888U</b>  | <b>37,360</b> |    | 受け口 | <b>R88065U</b> | <b>43,030</b> |
|    | 差し口 | <b>R8888S</b>  | <b>35,380</b> |    | 差し口 | <b>R88065S</b> | <b>41,050</b> |
|    | 受け口 | <b>R8886U</b>  | <b>39,860</b> |    | 受け口 | <b>R88056U</b> | <b>43,030</b> |
|    | 差し口 | <b>R8886S</b>  | <b>38,020</b> |    | 差し口 | <b>R88056S</b> | <b>41,050</b> |
|    | 受け口 | <b>R88068U</b> | <b>39,860</b> |    | 受け口 | <b>R8855U</b>  | <b>43,560</b> |
|    | 差し口 | <b>R88068S</b> | <b>38,020</b> |    | 差し口 | <b>R8855S</b>  | <b>41,710</b> |
|    | 受け口 | <b>R8868U</b>  | <b>39,860</b> |    | 受け口 | <b>R88505U</b> | <b>43,560</b> |
|    | 差し口 | <b>R8868S</b>  | <b>38,020</b> |    | 差し口 | <b>R88505S</b> | <b>41,710</b> |
|    | 受け口 | <b>R8885U</b>  | <b>40,520</b> |    | 受け口 | <b>R88055U</b> | <b>43,560</b> |
|    | 差し口 | <b>R8885S</b>  | <b>38,540</b> |    | 差し口 | <b>R88055S</b> | <b>41,710</b> |
|    | 受け口 | <b>R88058U</b> | <b>40,520</b> |    | 受け口 | <b>R8666U</b>  | <b>45,140</b> |
|    | 差し口 | <b>R88058S</b> | <b>38,540</b> |    | 差し口 | <b>R8666S</b>  | <b>43,160</b> |
|    | 受け口 | <b>R8858U</b>  | <b>40,520</b> |    | 受け口 | <b>R8665U</b>  | <b>45,670</b> |
|    | 差し口 | <b>R8858S</b>  | <b>38,540</b> |    | 差し口 | <b>R8665S</b>  | <b>43,820</b> |
|    | 受け口 | <b>R8866U</b>  | <b>42,640</b> |    | 受け口 | <b>R86605U</b> | <b>45,670</b> |
|    | 差し口 | <b>R8866S</b>  | <b>40,660</b> |    | 差し口 | <b>R86605S</b> | <b>43,820</b> |
|    | 受け口 | <b>R88066U</b> | <b>42,640</b> |    | 受け口 | <b>R8656U</b>  | <b>45,670</b> |
|    | 差し口 | <b>R88066S</b> | <b>40,660</b> |    | 差し口 | <b>R8656S</b>  | <b>43,820</b> |
|    | 受け口 | <b>R88606U</b> | <b>42,640</b> |    | 受け口 | <b>R8655U</b>  | <b>46,200</b> |
|    | 差し口 | <b>R88606S</b> | <b>40,660</b> |    | 差し口 | <b>R8655S</b>  | <b>44,220</b> |
|    | 受け口 | <b>R8865U</b>  | <b>43,030</b> |    | 受け口 | <b>R86505U</b> | <b>46,200</b> |
|    | 差し口 | <b>R8865S</b>  | <b>41,050</b> |    | 差し口 | <b>R86505S</b> | <b>44,220</b> |
|    | 受け口 | <b>R88605U</b> | <b>43,030</b> |    | 受け口 | <b>R86055U</b> | <b>46,200</b> |
|    | 差し口 | <b>R88605S</b> | <b>41,050</b> |    | 差し口 | <b>R86055S</b> | <b>44,220</b> |
|    | 受け口 | <b>R8856U</b>  | <b>43,030</b> |    | 受け口 | <b>R8555U</b>  | <b>46,730</b> |
|    | 差し口 | <b>R8856S</b>  | <b>41,050</b> |    | 差し口 | <b>R8555S</b>  | <b>44,750</b> |
|    | 受け口 | <b>R88506U</b> | <b>43,030</b> |    | 受け口 |                |               |
|    | 差し口 | <b>R88506S</b> | <b>41,050</b> |    | 差し口 |                |               |

- 注) 1.★印は、標準品です。  
 2.★印以外および□部のFS対応品は受注生産です。納品時期は、受注後3営業日程度必要となります。  
 3.継手の差し口部の切断・外形切削加工は受注後1週間程度必要となります。  
 4.お問い合わせは、最寄りの営業所までご相談ください。

# ADスリム継手 80A

## □ ロングタイプ 〈80A〉

### ■ 本体80A 〈横枝管接続口1方向〉

| 図例 | タイプ | 品番    | 定価(円/個) | 図例 | タイプ | 品番    | 定価(円/個) |
|----|-----|-------|---------|----|-----|-------|---------|
|    | 受け口 | L88UN | 43,960  |    | 受け口 | L85UN | 47,260  |
|    | 差し口 | L88SN | 41,980  |    | 差し口 | L85SN | 45,410  |
|    | 受け口 | L86UN | 46,730  |    | 受け口 | L8UN  | 44,350  |
|    | 差し口 | L86SN | 45,010  |    | 差し口 | L8SN  | 42,640  |

### ■ 本体80A 〈横枝管接続口2方向〉

| 図例 | タイプ | 品番      | 定価(円/個) | 図例 | タイプ | 品番      | 定価(円/個) |
|----|-----|---------|---------|----|-----|---------|---------|
|    | 受け口 | L888U   | 43,820  |    | 受け口 | L866U   | 48,710  |
|    | 差し口 | L888S   | 41,980  |    | 差し口 | L866S   | 46,860  |
|    | 受け口 | L8808U  | 43,820  |    | 受け口 | L8606U  | 48,710  |
|    | 差し口 | L8808S  | 41,980  |    | 差し口 | L8606S  | 46,860  |
|    | 受け口 | L886U   | 46,200  |    | 受け口 | L865U   | 49,100  |
|    | 差し口 | L886S   | 44,350  |    | 差し口 | L865S   | 47,390  |
|    | 受け口 | L8806U  | 46,200  |    | 受け口 | L8605U  | 49,100  |
|    | 差し口 | L8806S  | 44,350  |    | 差し口 | L8605S  | 47,390  |
|    | 受け口 | L88006U | 46,200  |    | 受け口 | L86005U | 49,100  |
|    | 差し口 | L88006S | 44,350  |    | 差し口 | L86005S | 47,390  |
|    | 受け口 | L885U   | 46,730  |    | 受け口 | L855U   | 49,760  |
|    | 差し口 | L885S   | 45,010  |    | 差し口 | L855S   | 47,920  |
|    | 受け口 | L8805U  | 46,730  |    | 受け口 | L8505U  | 49,760  |
|    | 差し口 | L8805S  | 45,010  |    | 差し口 | L8505S  | 47,920  |
|    | 受け口 | L88005U | 46,730  |    | 受け口 | L85005U | 46,730  |
|    | 差し口 | L88005S | 45,010  |    | 差し口 | L85005S | 45,010  |

## □ ロングタイプ 〈80A〉

### ■ 本体80A 〈横枝管接続口3方向〉

| 図例 | タイプ | 品番      | 定価(円/個) | 図例 | タイプ | 品番      | 定価(円/個) |
|----|-----|---------|---------|----|-----|---------|---------|
|    | 受け口 | L8888U  | 43,160  |    | 受け口 | L88065U | 48,710  |
|    | 差し口 | L8888S  | 41,580  |    | 差し口 | L88065S | 46,860  |
|    | 受け口 | L8886U  | 45,670  |    | 受け口 | L88056U | 48,710  |
|    | 差し口 | L8886S  | 43,960  |    | 差し口 | L88056S | 46,860  |
|    | 受け口 | L88068U | 45,670  |    | 受け口 | L8855U  | 49,100  |
|    | 差し口 | L88068S | 43,960  |    | 差し口 | L8855S  | 47,390  |
|    | 受け口 | L8868U  | 45,670  |    | 受け口 | L88505U | 49,100  |
|    | 差し口 | L8868S  | 43,960  |    | 差し口 | L88505S | 47,390  |
|    | 受け口 | L8885U  | 46,200  |    | 受け口 | L88055U | 49,100  |
|    | 差し口 | L8885S  | 44,350  |    | 差し口 | L88055S | 47,390  |
|    | 受け口 | L88058U | 46,200  |    | 受け口 | L8666U  | 51,080  |
|    | 差し口 | L88058S | 44,350  |    | 差し口 | L8666S  | 49,240  |
|    | 受け口 | L8858U  | 46,200  |    | 受け口 | L8665U  | 51,220  |
|    | 差し口 | L8858S  | 44,350  |    | 差し口 | L8665S  | 49,240  |
|    | 受け口 | L8866U  | 48,050  |    | 受け口 | L86605U | 51,220  |
|    | 差し口 | L8866S  | 46,330  |    | 差し口 | L86605S | 49,240  |
|    | 受け口 | L88066U | 48,050  |    | 受け口 | L8656U  | 51,220  |
|    | 差し口 | L88066S | 46,330  |    | 差し口 | L8656S  | 49,240  |
|    | 受け口 | L88606U | 48,050  |    | 受け口 | L8655U  | 51,610  |
|    | 差し口 | L88606S | 46,330  |    | 差し口 | L8655S  | 49,900  |
|    | 受け口 | L8865U  | 48,710  |    | 受け口 | L86505U | 51,610  |
|    | 差し口 | L8865S  | 46,860  |    | 差し口 | L86505S | 49,900  |
|    | 受け口 | L88605U | 48,710  |    | 受け口 | L86055U | 51,610  |
|    | 差し口 | L88605S | 46,860  |    | 差し口 | L86055S | 49,900  |
|    | 受け口 | L8856U  | 48,710  |    | 受け口 | L8555U  | 52,270  |
|    | 差し口 | L8856S  | 46,860  |    | 差し口 | L8555S  | 50,290  |
|    | 受け口 | L88506U | 48,710  |    | 受け口 | L85506U | 48,710  |
|    | 差し口 | L88506S | 46,860  |    | 差し口 | L85506S | 46,860  |

- 注) 1.★印は、標準品です。  
 2.★印以外および□部のFS対応品は受注生産です。納品時期は、受注後3営業日程度必要となります。  
 3.継手の差し口部の切断・外形切削加工は受注後1週間程度必要となります。  
 4.お問い合わせは、最寄りの営業所までご相談ください。

# ADスリム継手ハイパワー 80A

## R 一般タイプ〈ハイパワー80A〉 (ラセンDVLPとの接続不可)

### ■ 本体80A〈横枝管接続口1方向〉

| 図例 | タイプ | 品番    | 定価(円/個) | 図例 | タイプ | 品番   | 定価(円/個) |
|----|-----|-------|---------|----|-----|------|---------|
|    | 受け口 | RP6UN | 35,900  |    | 受け口 | RPUN | 33,130  |
|    | 差し口 | RP6SN | 33,790  |    | 差し口 | RPSN | 31,020  |
|    | 受け口 | RP5UN | 35,900  |    |     |      |         |
|    | 差し口 | RP5SN | 33,790  |    |     |      |         |

## L ロングタイプ〈ハイパワー80A〉 (ラセンDVLPとの接続不可)

### ■ 本体80A〈横枝管接続口1方向〉

| 図例 | タイプ | 品番    | 定価(円/個) | 図例 | タイプ | 品番   | 定価(円/個) |
|----|-----|-------|---------|----|-----|------|---------|
|    | 受け口 | LP6UN | 40,260  |    | 受け口 | LPUN | 36,960  |
|    | 差し口 | LP6SN | 37,620  |    | 差し口 | LPSN | 34,060  |
|    | 受け口 | LP5UN | 40,260  |    |     |      |         |
|    | 差し口 | LP5SN | 37,620  |    |     |      |         |

注) 1.★印は、標準品です。

2.★印以外および□部のFS対応品は受注生産です。納品時期は、受注後3営業日程度必要となります。

3.継手の差し口部の切断・外形切削加工は受注後1週間程度必要となります。

4.お問い合わせは、最寄りの営業所までご相談ください。

# ADスリム継手 125A

## R 一般タイプ〈125A〉

※継手下部のFSフランジ接続不可

### ■ 本体125A〈横枝管接続口1方向〉

| 図例 | タイプ | 品番   | 定価(円/個) | 図例 | タイプ | 品番   | 定価(円/個) |
|----|-----|------|---------|----|-----|------|---------|
|    | 受け口 | RQ8U | 92,530  |    | 受け口 | RQ5U | 95,700  |
|    | 差し口 | RQ8S | 85,800  |    | 差し口 | RQ5S | 88,970  |
|    | 受け口 | RQ6U | 95,040  |    | 受け口 | RQU  | 92,930  |
|    | 差し口 | RQ6S | 88,440  |    | 差し口 | RQS  | 86,460  |

### ■ 本体125A〈横枝管接続口2方向〉

| 図例 | タイプ | 品番      | 定価(円/個) | 図例 | タイプ | 品番      | 定価(円/個) |
|----|-----|---------|---------|----|-----|---------|---------|
|    | 受け口 | RQ88U   | 102,040 |    | 受け口 | RQ66U   | 107,320 |
|    | 差し口 | RQ88S   | 92,660  |    | 差し口 | RQ66S   | 97,810  |
|    | 受け口 | RQ808U  | 102,040 |    | 受け口 | RQ606U  | 107,320 |
|    | 差し口 | RQ808S  | 92,660  |    | 差し口 | RQ606S  | 97,810  |
|    | 受け口 | RQ86U   | 104,680 |    | 受け口 | RQ65U   | 107,840 |
|    | 差し口 | RQ86S   | 95,170  |    | 差し口 | RQ65S   | 98,470  |
|    | 受け口 | RQ806U  | 104,680 |    | 受け口 | RQ605U  | 107,840 |
|    | 差し口 | RQ806S  | 95,170  |    | 差し口 | RQ605S  | 98,470  |
|    | 受け口 | RQ8006U | 104,680 |    | 受け口 | RQ6005U | 107,840 |
|    | 差し口 | RQ8006S | 95,170  |    | 差し口 | RQ6005S | 98,470  |
|    | 受け口 | RQ85U   | 105,200 |    | 受け口 | RQ55U   | 108,240 |
|    | 差し口 | RQ85S   | 95,830  |    | 差し口 | RQ55S   | 98,870  |
|    | 受け口 | RQ805U  | 105,200 |    | 受け口 | RQ505U  | 108,240 |
|    | 差し口 | RQ805S  | 95,830  |    | 差し口 | RQ505S  | 98,870  |
|    | 受け口 | RQ8005U | 105,200 |    |     |         |         |
|    | 差し口 | RQ8005S | 95,830  |    |     |         |         |

### ■ 本体125A〈横枝管接続口3方向〉

| 図例 | タイプ | 品番      | 定価(円/個) | 図例 | タイプ | 品番      | 定価(円/個) |
|----|-----|---------|---------|----|-----|---------|---------|
|    | 受け口 | RQ888U  | 101,640 |    | 受け口 | RQ865U  | 107,320 |
|    | 差し口 | RQ888S  | 92,270  |    | 差し口 | RQ865S  | 97,810  |
|    | 受け口 | RQ886U  | 104,150 |    | 受け口 | RQ8605U | 107,320 |
|    | 差し口 | RQ886S  | 94,780  |    | 差し口 | RQ8605S | 97,810  |
|    | 受け口 | RQ8068U | 104,150 |    | 受け口 | RQ856U  | 107,320 |
|    | 差し口 | RQ8068S | 94,780  |    | 差し口 | RQ856S  | 97,810  |
|    | 受け口 | RQ868U  | 104,150 |    | 受け口 | RQ8506U | 107,320 |
|    | 差し口 | RQ868S  | 94,780  |    | 差し口 | RQ8506S | 97,810  |
|    | 受け口 | RQ885U  | 104,680 |    | 受け口 | RQ8065U | 107,320 |
|    | 差し口 | RQ885S  | 95,170  |    | 差し口 | RQ8065S | 97,810  |
|    | 受け口 | RQ8058U | 104,680 |    | 受け口 | RQ8056U | 107,320 |
|    | 差し口 | RQ8058S | 95,170  |    | 差し口 | RQ8056S | 97,810  |
|    | 受け口 | RQ858U  | 104,680 |    | 受け口 | RQ855U  | 107,840 |
|    | 差し口 | RQ858S  | 95,170  |    | 差し口 | RQ855S  | 98,470  |
|    | 受け口 | RQ866U  | 106,790 |    | 受け口 | RQ8505U | 107,840 |
|    | 差し口 | RQ866S  | 97,420  |    | 差し口 | RQ8505S | 98,470  |
|    | 受け口 | RQ8066U | 106,790 |    | 受け口 | RQ8055U | 107,840 |
|    | 差し口 | RQ8066S | 97,420  |    | 差し口 | RQ8055S | 98,470  |
|    | 受け口 | RQ8606U | 106,790 |    | 受け口 | RQ666U  | 109,300 |
|    | 差し口 | RQ8606S | 97,420  |    | 差し口 | RQ666S  | 99,920  |

# ADスリム継手 125A

## R 一般タイプ<125A>

※継手下部のFSフランジ接続不可

### ■本体125A<横枝管接続口3方向>

| 図例 | タイプ | 品番      | 定価(円/個) | 図例 | タイプ | 品番      | 定価(円/個) |
|----|-----|---------|---------|----|-----|---------|---------|
|    | 受け口 | RQ665U  | 109,960 |    | 受け口 | RQ6505U | 110,350 |
|    | 差し口 | RQ665S  | 100,580 |    | 差し口 | RQ6505S | 100,980 |
|    | 受け口 | RQ6056U | 109,960 |    | 受け口 | RQ6055U | 110,350 |
|    | 差し口 | RQ6056S | 100,580 |    | 差し口 | RQ6055S | 100,980 |
|    | 受け口 | RQ656U  | 109,960 |    | 受け口 | RQ555U  | 111,010 |
|    | 差し口 | RQ656S  | 100,580 |    | 差し口 | RQ555S  | 101,640 |
|    | 受け口 | RQ655U  | 110,350 |    |     |         |         |
|    | 差し口 | RQ655S  | 100,980 |    |     |         |         |

### ■本体125A<横枝管100A 1方向>

立て管の接続はフランジ接続となりますのでご了承ください。

| 図例 | タイプ | 品番   | 定価(円/個) |
|----|-----|------|---------|
|    | 受け口 | RQ1U | 104,020 |
|    | 差し口 | RQ1S | 96,620  |

### ■本体125A<横枝管100A 2方向>

立て管の接続はフランジ接続となりますのでご了承ください。

| 図例 | タイプ | 品番      | 定価(円/個) | 図例 | タイプ | 品番      | 定価(円/個) |
|----|-----|---------|---------|----|-----|---------|---------|
|    | 受け口 | RQ11U   | 103,620 |    | 受け口 | RQ106U  | 106,000 |
|    | 差し口 | RQ11S   | 96,360  |    | 差し口 | RQ106S  | 98,600  |
|    | 受け口 | RQ101U  | 103,620 |    | 受け口 | RQ1006U | 106,000 |
|    | 差し口 | RQ101S  | 96,360  |    | 差し口 | RQ1006S | 98,600  |
|    | 受け口 | RQ18U   | 103,360 |    | 受け口 | RQ15U   | 106,390 |
|    | 差し口 | RQ18S   | 96,100  |    | 差し口 | RQ15S   | 99,130  |
|    | 受け口 | RQ108U  | 103,360 |    | 受け口 | RQ105U  | 106,390 |
|    | 差し口 | RQ108S  | 96,100  |    | 差し口 | RQ105S  | 99,130  |
|    | 受け口 | RQ1008U | 103,360 |    | 受け口 | RQ1005U | 106,390 |
|    | 差し口 | RQ1008S | 96,100  |    | 差し口 | RQ1005S | 99,130  |
|    | 受け口 | RQ16U   | 106,000 |    |     |         |         |
|    | 差し口 | RQ16S   | 98,600  |    |     |         |         |

### ■本体125A<横枝管100A 3方向>

立て管の接続はフランジ接続となりますのでご了承ください。

| 図例 | タイプ | 品番      | 定価(円/個) | 図例 | タイプ | 品番      | 定価(円/個) |
|----|-----|---------|---------|----|-----|---------|---------|
|    | 受け口 | RQ111U  | 103,220 |    | 受け口 | RQ1106U | 105,730 |
|    | 差し口 | RQ111S  | 95,960  |    | 差し口 | RQ1106S | 98,210  |
|    | 受け口 | RQ118U  | 103,090 |    | 受け口 | RQ161U  | 105,730 |
|    | 差し口 | RQ118S  | 95,830  |    | 差し口 | RQ161S  | 98,210  |
|    | 受け口 | RQ1108U | 103,090 |    | 受け口 | RQ115U  | 106,130 |
|    | 差し口 | RQ1108S | 95,830  |    | 差し口 | RQ115S  | 98,740  |
|    | 受け口 | RQ181U  | 103,090 |    | 受け口 | RQ1105U | 106,130 |
|    | 差し口 | RQ181S  | 95,830  |    | 差し口 | RQ1105S | 98,740  |
|    | 受け口 | RQ116U  | 105,730 |    | 受け口 | RQ151U  | 106,130 |
|    | 差し口 | RQ116S  | 98,210  |    | 差し口 | RQ151S  | 98,740  |

### ■本体125A<横枝管100A 4方向>

立て管の接続はフランジ接続となりますのでご了承ください。

| 図例 | タイプ | 品番      | 定価(円/個) | 図例 | タイプ | 品番      | 定価(円/個) |
|----|-----|---------|---------|----|-----|---------|---------|
|    | 受け口 | RQ1118U | 102,830 |    | 受け口 | RQ1115U | 110,350 |
|    | 差し口 | RQ1118S | 95,440  |    | 差し口 | RQ1115S | 98,470  |
|    | 受け口 | RQ1116U | 105,200 |    |     |         |         |
|    | 差し口 | RQ1116S | 97,940  |    |     |         |         |

## L ロングタイプ<125A>

※継手下部のFSフランジ接続不可

### ■本体125A<横枝管接続口1方向>

| 図例 | タイプ | 品番   | 定価(円/個) | 図例 | タイプ | 品番   | 定価(円/個) |
|----|-----|------|---------|----|-----|------|---------|
|    | 受け口 | LQ8U | 115,240 |    | 受け口 | LQ5U | 118,270 |
|    | 差し口 | LQ8S | 108,370 |    | 差し口 | LQ5S | 111,410 |
|    | 受け口 | LQ6U | 117,740 |    | 受け口 | LQU  | 115,760 |
|    | 差し口 | LQ6S | 111,010 |    | 差し口 | LQS  | 109,030 |

### ■本体125A<横枝管接続口2方向>

| 図例 | タイプ | 品番      | 定価(円/個) | 図例 | タイプ | 品番      | 定価(円/個) |
|----|-----|---------|---------|----|-----|---------|---------|
|    | 受け口 | LQ88U   | 114,710 |    | 受け口 | LQ66U   | 119,720 |
|    | 差し口 | LQ88S   | 107,980 |    | 差し口 | LQ66S   | 112,990 |
|    | 受け口 | LQ808U  | 114,710 |    | 受け口 | LQ606U  | 119,720 |
|    | 差し口 | LQ808S  | 107,980 |    | 差し口 | LQ606S  | 112,990 |
|    | 受け口 | LQ86U   | 117,350 |    | 受け口 | LQ65U   | 120,250 |
|    | 差し口 | LQ86S   | 110,350 |    | 差し口 | LQ65S   | 113,390 |
|    | 受け口 | LQ806U  | 117,350 |    | 受け口 | LQ605U  | 120,250 |
|    | 差し口 | LQ806S  | 110,350 |    | 差し口 | LQ605S  | 113,390 |
|    | 受け口 | LQ8006U | 117,350 |    | 受け口 | LQ6005U | 120,250 |
|    | 差し口 | LQ8006S | 110,350 |    | 差し口 | LQ6005S | 113,390 |
|    | 受け口 | LQ85U   | 117,740 |    | 受け口 | LQ55U   | 120,780 |
|    | 差し口 | LQ85S   | 111,010 |    | 差し口 | LQ55S   | 114,050 |
|    | 受け口 | LQ805U  | 117,740 |    | 受け口 | LQ505U  | 120,780 |
|    | 差し口 | LQ805S  | 111,010 |    | 差し口 | LQ505S  | 114,050 |
|    | 受け口 | LQ8005U | 117,740 |    |     |         |         |
|    | 差し口 | LQ8005S | 111,010 |    |     |         |         |

### ■本体125A<横枝管接続口3方向>

| 図例 | タイプ | 品番      | 定価(円/個) | 図例 | タイプ | 品番      | 定価(円/個) |
|----|-----|---------|---------|----|-----|---------|---------|
|    | 受け口 | LQ888U  | 114,310 |    | 受け口 | LQ865U  | 119,720 |
|    | 差し口 | LQ888S  | 107,450 |    | 差し口 | LQ865S  | 112,990 |
|    | 受け口 | LQ886U  | 116,690 |    | 受け口 | LQ8605U | 119,720 |
|    | 差し口 | LQ886S  | 109,960 |    | 差し口 | LQ8605S | 112,990 |
|    | 受け口 | LQ868U  | 116,690 |    | 受け口 | LQ856U  | 119,720 |
|    | 差し口 | LQ868S  | 109,960 |    | 差し口 | LQ856S  | 112,990 |
|    | 受け口 | LQ8068U | 116,690 |    | 受け口 | LQ8506U | 119,720 |
|    | 差し口 | LQ8068S | 109,960 |    | 差し口 | LQ8506S | 112,990 |
|    | 受け口 | LQ885U  | 117,350 |    | 受け口 | LQ8065U | 119,720 |
|    | 差し口 | LQ885S  | 110,350 |    | 差し口 | LQ8065S | 112,990 |
|    | 受け口 | LQ858U  | 117,350 |    | 受け口 | LQ8056U | 119,720 |
|    | 差し口 | LQ858S  | 110,350 |    | 差し口 | LQ8056S | 112,990 |
|    | 受け口 | LQ8058U | 117,350 |    | 受け口 | LQ855U  | 120,250 |
|    | 差し口 | LQ8058S | 110,350 |    | 差し口 | LQ855S  | 113,390 |
|    | 受け口 | LQ866U  | 119,330 |    | 受け口 | LQ8505U | 120,250 |
|    | 差し口 | LQ866S  | 112,460 |    | 差し口 | LQ8505S | 113,390 |
|    | 受け口 | LQ8606U | 119,330 |    | 受け口 | LQ8055U | 120,250 |
|    | 差し口 | LQ8606S | 112,460 |    | 差し口 | LQ8055S | 113,390 |
|    | 受け口 | LQ8066U | 119,330 |    | 受け口 | LQ666U  | 121,700 |
|    | 差し口 | LQ8066S | 112,460 |    | 差し口 | LQ666S  | 114,840 |

注) 1.★印は、標準品です。 2.★印以外は受注生産です。納品時期は、受注後3営業日程度必要となります。  
3.継手の差し口部の切断・外形切削加工は受注後1週間程度必要となります。 4.お問い合わせは、最寄りの営業所までご相談ください。

# ADスリム継手 125A

## L ロングタイプ<125A>

※継手下部のFSフランジ接続不可

### ■本体125A<横枝管接続口3方向>

| 図例 | タイプ | 品番      | 定価(円/個) | 図例 | タイプ | 品番      | 定価(円/個) |
|----|-----|---------|---------|----|-----|---------|---------|
|    | 受け口 | LQ665U  | 122,360 |    | 受け口 | LQ6505U | 122,760 |
|    | 差し口 | LQ665S  | 115,370 |    | 差し口 | LQ6505S | 115,900 |
|    | 受け口 | LQ656U  | 122,360 |    | 受け口 | LQ6055U | 122,760 |
|    | 差し口 | LQ656S  | 115,370 |    | 差し口 | LQ6055S | 115,900 |
|    | 受け口 | LQ6605U | 122,360 |    | 受け口 | LQ555U  | 123,160 |
|    | 差し口 | LQ6605S | 115,370 |    | 差し口 | LQ555S  | 116,420 |
|    | 受け口 | LQ655U  | 122,760 |    | 受け口 | LQ655U  | 122,760 |
|    | 差し口 | LQ655S  | 115,900 |    | 差し口 | LQ655S  | 115,900 |

- 注) 1.★印は、標準品です。  
 2.★印以外は受注生産です。納品時期は、受注後3営業日程度必要となります。  
 3.継手の差し口部の切断・外形切削加工は受注後1週間程度必要となります。  
 4.お問い合わせは、最寄りの営業所までご相談ください。

# 最上階通気用継手 100A・80A・ハイパワー100A

### ■最上階通気用継手追加価格

| 継手品種             | スラブ上高さH (mm) | 定価(円) <継手本体加算分> |
|------------------|--------------|-----------------|
| ADスリム継手RR100A    | 175          | 7,260           |
|                  | 210          | 530             |
| ADスリム継手RR80A     | 152          | 7,260           |
|                  | 180          | 400             |
| ADスリム継手ハイパワー100A | 180          | 7,260           |

注) 特注品となりますので、継手仕様(上部受口を通常のRR受口とした時の品番)とH寸法ご提示の上、最寄りの営業所までご相談下さい。

# ADスリム継手 100A 防振タイプ

## V タイプ<100A> (本体 R 一般タイプ・対応スラブ厚200mm仕様)

### ■本体100A<横枝管接続口1方向>

| 図例 | タイプ | 品番    | 定価(円/個) | 図例 | タイプ | 品番    | 定価(円/個) |
|----|-----|-------|---------|----|-----|-------|---------|
|    | 受け口 | VAUN  | 49,630  |    | 受け口 | VA6UN | 49,100  |
|    | 差し口 | VASN  | 47,650  |    | 差し口 | VA6SN | 47,260  |
|    | 受け口 | VA8UN | 49,100  |    | 受け口 | VA5UN | 49,100  |
|    | 差し口 | VA8SN | 47,260  |    | 差し口 | VA5SN | 47,260  |

### ■本体100A<横枝管接続口2方向>





| 図例 | タイプ | 品番      | 定価(円/個) | 図例 | タイプ | 品番      | 定価(円/個) |
|----|-----|---------|---------|----|-----|---------|---------|
|    | 受け口 | VA88UN  | 54,520  |    | 受け口 | VA66UN  | 59,660  |
|    | 差し口 | VA88SN  | 52,670  |    | 差し口 | VA66SN  | 57,950  |
|    | 受け口 | VA808UN | 54,520  |    | 受け口 | VA606UN | 59,660  |
|    | 差し口 | VA808SN | 52,670  |    | 差し口 | VA606SN | 57,950  |
|    | 受け口 | VA86UN  | 57,020  |    | 受け口 | VA65UN  | 60,320  |
|    | 差し口 | VA86SN  | 55,440  |    | 差し口 | VA65SN  | 58,480  |
|    | 受け口 | VA806UN | 57,020  |    | 受け口 | VA605UN | 60,320  |
|    | 差し口 | VA806SN | 55,440  |    | 差し口 | VA605SN | 58,480  |
|    | 受け口 | VA68UN  | 57,020  |    | 受け口 | VA56UN  | 60,320  |
|    | 差し口 | VA68SN  | 55,440  |    | 差し口 | VA56SN  | 58,480  |
|    | 受け口 | VA85UN  | 57,550  |    | 受け口 | VA55UN  | 60,720  |
|    | 差し口 | VA85SN  | 55,840  |    | 差し口 | VA55SN  | 59,000  |
|    | 受け口 | VA805UN | 57,550  |    | 受け口 | VA505UN | 60,720  |
|    | 差し口 | VA805SN | 55,840  |    | 差し口 | VA505SN | 59,000  |
|    | 受け口 | VA58UN  | 57,550  |    | 受け口 | VA58UN  | 57,550  |
|    | 差し口 | VA58SN  | 55,840  |    | 差し口 | VA58SN  | 55,840  |

※他の本体タイプ・横枝管接続口など、各種対応可能です。最寄りの営業所までご相談ください。  
 ※納品時期は、受注後1週間程度必要となります。



## ADスリム継手 100A 防振タイプ

**X**タイプ<100A> (本体 **R**一般タイプ・対応スラブ厚260mm仕様)

### ■本体100A<横枝管接続口1方向>





| 図例  | タイプ | 品番           | 定価(円/個)       | 図例  | タイプ | 品番           | 定価(円/個)       |
|---|-----|--------------|---------------|---|-----|--------------|---------------|
|  | 受け口 | <b>XAUN</b>  | <b>50,690</b> |  | 受け口 | <b>XA6UN</b> | <b>50,160</b> |
|   | 差し口 | -            | -             |   | 差し口 | -            | -             |
|  | 受け口 | <b>XA8UN</b> | <b>50,160</b> |  | 受け口 | <b>XA5UN</b> | <b>50,160</b> |
|   | 差し口 | -            | -             |   | 差し口 | -            | -             |

### ■本体100A<横枝管接続口2方向>

| 図例  | タイプ | 品番             | 定価(円/個)       | 図例  | タイプ | 品番             | 定価(円/個)       |
|---|-----|----------------|---------------|---|-----|----------------|---------------|
|    | 受け口 | <b>XA88UN</b>  | <b>55,570</b> |    | 受け口 | <b>XA66UN</b>  | <b>60,720</b> |
|   | 差し口 | -              | -             |   | 差し口 | -              | -             |
|    | 受け口 | <b>XA808UN</b> | <b>55,570</b> |    | 受け口 | <b>XA606UN</b> | <b>60,720</b> |
|   | 差し口 | -              | -             |   | 差し口 | -              | -             |
|    | 受け口 | <b>XA86UN</b>  | <b>58,080</b> |    | 受け口 | <b>XA65UN</b>  | <b>61,380</b> |
|   | 差し口 | -              | -             |   | 差し口 | -              | -             |
|    | 受け口 | <b>XA806UN</b> | <b>58,080</b> |    | 受け口 | <b>XA605UN</b> | <b>61,380</b> |
|   | 差し口 | -              | -             |   | 差し口 | -              | -             |
|    | 受け口 | <b>XA68UN</b>  | <b>58,080</b> |    | 受け口 | <b>XA56UN</b>  | <b>61,380</b> |
|   | 差し口 | -              | -             |   | 差し口 | -              | -             |
|   | 受け口 | <b>XA85UN</b>  | <b>58,610</b> |   | 受け口 | <b>XA55UN</b>  | <b>61,780</b> |
|   | 差し口 | -              | -             |   | 差し口 | -              | -             |
|  | 受け口 | <b>XA805UN</b> | <b>58,610</b> |  | 受け口 | <b>XA505UN</b> | <b>61,780</b> |
|   | 差し口 | -              | -             |   | 差し口 | -              | -             |
|  | 受け口 | <b>XA58UN</b>  | <b>58,610</b> |   |     |                |               |
|   | 差し口 | -              | -             |   |     |                |               |

**Y**タイプ<100A> (本体 **L**ロングタイプ・対応スラブ厚200mm仕様)

### ■本体100A<横枝管接続口1方向>

| 図例  | タイプ | 品番           | 定価(円/個)       | 図例  | タイプ | 品番           | 定価(円/個)       |
|---|-----|--------------|---------------|---|-----|--------------|---------------|
|  | 受け口 | <b>YAUN</b>  | <b>61,640</b> |  | 受け口 | <b>YA6UN</b> | <b>63,620</b> |
|   | 差し口 | <b>YASN</b>  | <b>59,800</b> |   | 差し口 | <b>YA6SN</b> | <b>61,780</b> |
|  | 受け口 | <b>YA8UN</b> | <b>60,980</b> |  | 受け口 | <b>YA5UN</b> | <b>64,020</b> |
|   | 差し口 | <b>YA8SN</b> | <b>59,400</b> |   | 差し口 | <b>YA5SN</b> | <b>62,440</b> |

注) 1.★印は、標準品です。

2.★印以外および□部のFS対応品は受注生産です。納品時期は、受注後3営業日程度必要となります。

3.お問い合わせは、最寄りの営業所までご相談ください。

### ■追加巻き付け価格<100A>





| 追加巻き付け長さ   | 25mm         | 50mm         | 100mm        | 245mm        |
|------------|--------------|--------------|--------------|--------------|
| 定価(円)<加算分> | <b>2,640</b> | <b>3,410</b> | <b>4,180</b> | <b>9,020</b> |

※他の本体タイプ・横枝管接続口など、各種対応可能です。最寄りの営業所までご相談ください。  
※納品時期は、受注後1週間程度必要となります。















## ADスリム継手ハイパワー 100A 防振タイプ

**V**タイプ<ハイパワー100A> (本体 **R**一般タイプ・対応スラブ厚340mm仕様)

### ■本体100A<横枝管接続口1方向>

| 図例  | タイプ | 品番          | 定価(円/個)       | 図例  | タイプ | 品番          | 定価(円/個)       |
|---|-----|-------------|---------------|---|-----|-------------|---------------|
|  | 受け口 | <b>VHU</b>  | <b>59,000</b> |  | 受け口 | <b>VH6U</b> | <b>60,980</b> |
|   | 差し口 | <b>VHS</b>  | <b>59,000</b> |   | 差し口 | <b>VH6S</b> | <b>60,980</b> |
|  | 受け口 | <b>VH8U</b> | <b>58,610</b> |  | 受け口 | <b>VH5U</b> | <b>61,510</b> |
|   | 差し口 | <b>VH8S</b> | <b>58,610</b> |   | 差し口 | <b>VH5S</b> | <b>61,510</b> |

### ■本体100A<横枝管接続口2方向>

| 図例  | タイプ | 品番             | 定価(円/個)       | 図例  | タイプ | 品番             | 定価(円/個)       |
|---|-----|----------------|---------------|---|-----|----------------|---------------|
|    | 受け口 | <b>VH88U</b>   | <b>66,920</b> |    | 受け口 | <b>VH66U</b>   | <b>71,810</b> |
|   | 差し口 | <b>VH88S</b>   | <b>66,920</b> |   | 差し口 | <b>VH66S</b>   | <b>71,810</b> |
|    | 受け口 | <b>VH808U</b>  | <b>66,920</b> |    | 受け口 | <b>VH606U</b>  | <b>71,810</b> |
|   | 差し口 | <b>VH808S</b>  | <b>66,920</b> |   | 差し口 | <b>VH606S</b>  | <b>71,810</b> |
|    | 受け口 | <b>VH86U</b>   | <b>69,300</b> |    | 受け口 | <b>VH65U</b>   | <b>72,200</b> |
|   | 差し口 | <b>VH86S</b>   | <b>69,300</b> |   | 差し口 | <b>VH65S</b>   | <b>72,200</b> |
|    | 受け口 | <b>VH806U</b>  | <b>69,300</b> |    | 受け口 | <b>VH605U</b>  | <b>72,200</b> |
|   | 差し口 | <b>VH806S</b>  | <b>69,300</b> |   | 差し口 | <b>VH605S</b>  | <b>72,200</b> |
|    | 受け口 | <b>VH8006U</b> | <b>69,300</b> |    | 受け口 | <b>VH6005U</b> | <b>72,200</b> |
|   | 差し口 | <b>VH8006S</b> | <b>69,300</b> |   | 差し口 | <b>VH6005S</b> | <b>72,200</b> |
|   | 受け口 | <b>VH85U</b>   | <b>69,830</b> |   | 受け口 | <b>VH55U</b>   | <b>72,600</b> |
|   | 差し口 | <b>VH85S</b>   | <b>69,830</b> |   | 差し口 | <b>VH55S</b>   | <b>72,600</b> |
|  | 受け口 | <b>VH805U</b>  | <b>69,830</b> |  | 受け口 | <b>VH505U</b>  | <b>72,600</b> |
|   | 差し口 | <b>VH805S</b>  | <b>69,830</b> |   | 差し口 | <b>VH505S</b>  | <b>72,600</b> |
|  | 受け口 | <b>VH8005U</b> | <b>69,830</b> |   |     |                |               |
|   | 差し口 | <b>VH8005S</b> | <b>69,830</b> |   |     |                |               |

### ■その他全品種:防振タイプ対応時の追加価格

| 本体サイズ     | 対応スラブ厚       | 追加価格(円)       |
|-----------|--------------|---------------|
| 100A      | <b>200mm</b> | <b>11,620</b> |
|           | <b>260mm</b> | <b>12,670</b> |
| ハイパワー100A | <b>340mm</b> | <b>12,670</b> |
| 80A       | <b>200mm</b> | <b>10,300</b> |
|           | <b>260mm</b> | <b>11,350</b> |
| ハイパワー 80A | <b>280mm</b> | <b>11,350</b> |
|           | <b>200mm</b> | <b>17,160</b> |
| 125A      | <b>260mm</b> | <b>18,480</b> |

※他の本体タイプ・横枝管接続口など、各種対応可能です。最寄りの営業所までご相談ください。  
※納品時期は、受注後1週間程度必要となります。

# ADスリム継手 80A 防振タイプ

## Vタイプ<80A> (本体 R一般タイプ・対応スラブ厚200mm仕様)

### ■本体80A<横枝管接続口1方向>

| 図例 | タイプ | 品番     | 定価(円/個) | 図例 | タイプ | 品番     | 定価(円/個) |
|----|-----|--------|---------|----|-----|--------|---------|
|    | 受け口 | V8AUN  | 43,300  |    | 受け口 | V86AUN | 42,900  |
|    | 差し口 | V8ASN  | 41,580  |    | 差し口 | V86ASN | 40,920  |
|    | 受け口 | V88AUN | 42,900  |    | 受け口 | V85AUN | 42,900  |
|    | 差し口 | 特注品    |         |    | 差し口 | V85ASN | 40,920  |

### ■本体80A<横枝管接続口2方向>

| 図例 | タイプ | 品番      | 定価(円/個) | 図例 | タイプ | 品番      | 定価(円/個) |
|----|-----|---------|---------|----|-----|---------|---------|
|    | 受け口 | V888UN  | 48,050  |    | 受け口 | V866UN  | 53,330  |
|    | 差し口 | 特注品     |         |    | 差し口 | 特注品     |         |
|    | 受け口 | V8808UN | 48,050  |    | 受け口 | V8606UN | 53,330  |
|    | 差し口 | 特注品     |         |    | 差し口 | 特注品     |         |
|    | 受け口 | V886UN  | 50,820  |    | 受け口 | V865UN  | 53,860  |
|    | 差し口 | 特注品     |         |    | 差し口 | 特注品     |         |
|    | 受け口 | V8806UN | 50,820  |    | 受け口 | V8605UN | 53,860  |
|    | 差し口 | 特注品     |         |    | 差し口 | 特注品     |         |
|    | 受け口 | V868UN  | 50,820  |    | 受け口 | V856UN  | 53,860  |
|    | 差し口 | 特注品     |         |    | 差し口 | 特注品     |         |
|    | 受け口 | V885UN  | 51,220  |    | 受け口 | V855UN  | 54,380  |
|    | 差し口 | 特注品     |         |    | 差し口 | 特注品     |         |
|    | 受け口 | V8805UN | 51,220  |    | 受け口 | V8505UN | 54,380  |
|    | 差し口 | 特注品     |         |    | 差し口 | 特注品     |         |
|    | 受け口 | V858UN  | 51,220  |    |     |         |         |
|    | 差し口 | 特注品     |         |    |     |         |         |

## Xタイプ<80A> (本体 R一般タイプ・対応スラブ厚260mm仕様)

### ■本体80A<横枝管接続口1方向>

| 図例 | タイプ | 品番     | 定価(円/個) | 図例 | タイプ | 品番     | 定価(円/個) |
|----|-----|--------|---------|----|-----|--------|---------|
|    | 受け口 | X8AUN  | 44,350  |    | 受け口 | X86AUN | 43,960  |
|    | 差し口 | -      | -       |    | 差し口 | -      | -       |
|    | 受け口 | X88AUN | 43,960  |    | 受け口 | X85AUN | 43,960  |
|    | 差し口 | -      | -       |    | 差し口 | -      | -       |

### ■本体80A<横枝管接続口2方向>

| 図例 | タイプ | 品番      | 定価(円/個) | 図例 | タイプ | 品番      | 定価(円/個) |
|----|-----|---------|---------|----|-----|---------|---------|
|    | 受け口 | X888UN  | 49,100  |    | 受け口 | X866UN  | 54,380  |
|    | 差し口 | -       | -       |    | 差し口 | -       | -       |
|    | 受け口 | X8808UN | 49,100  |    | 受け口 | X8606UN | 54,380  |
|    | 差し口 | -       | -       |    | 差し口 | -       | -       |
|    | 受け口 | X886UN  | 51,880  |    | 受け口 | X865UN  | 54,910  |
|    | 差し口 | -       | -       |    | 差し口 | -       | -       |
|    | 受け口 | X8806UN | 51,880  |    | 受け口 | X8605UN | 54,910  |
|    | 差し口 | -       | -       |    | 差し口 | -       | -       |
|    | 受け口 | X868UN  | 51,880  |    | 受け口 | X856UN  | 54,910  |
|    | 差し口 | -       | -       |    | 差し口 | -       | -       |
|    | 受け口 | X885UN  | 52,270  |    | 受け口 | X855UN  | 55,440  |
|    | 差し口 | -       | -       |    | 差し口 | -       | -       |
|    | 受け口 | X8805UN | 52,270  |    | 受け口 | X8505UN | 55,440  |
|    | 差し口 | -       | -       |    | 差し口 | -       | -       |
|    | 受け口 | X858UN  | 52,270  |    |     |         |         |
|    | 差し口 | -       | -       |    |     |         |         |

## Yタイプ<80A> (本体 Lロングタイプ・対応スラブ厚200mm仕様)

### ■本体80A<横枝管接続口1方向>

| 図例 | タイプ | 品番    | 定価(円/個) | 図例 | タイプ | 品番    | 定価(円/個) |
|----|-----|-------|---------|----|-----|-------|---------|
|    | 受け口 | Y8UN  | 54,650  |    | 受け口 | Y86UN | 57,020  |
|    | 差し口 | Y8SN  | 52,930  |    | 差し口 | Y86SN | 55,310  |
|    | 受け口 | Y88UN | 54,250  |    | 受け口 | Y85UN | 57,550  |
|    | 差し口 | 特注品   |         |    | 差し口 | Y85SN | 55,700  |

- 注) 1.★印は、標準品です。  
 2.★印以外および□部のFS対応品は受注生産です。納品時期は、受注後3営業日程度必要となります。  
 3.お問い合わせは、最寄りの営業所までご相談ください。

### ■追加巻き付け価格<80A>

| 追加巻き付け長さ   | 25mm  | 50mm  | 100mm | 245mm |
|------------|-------|-------|-------|-------|
| 定価(円)<加算分> | 2,840 | 3,430 | 4,090 | 9,240 |

※他の本体タイプ・横枝管接続口など、各種対応可能です。最寄りの営業所までご相談ください。  
 ※納品時期は、受注後1週間程度必要となります。

※他の本体タイプ・横枝管接続口など、各種対応可能です。最寄りの営業所までご相談ください。  
 ※納品時期は、受注後1週間程度必要となります。

# ADスリム継手ハイパワー 80A 防振タイプ

## Vタイプ<ハイパワー80A> (本体R一般タイプ・対応スラブ厚280mm仕様)

### ■本体80A<横枝管接続口1方向>

| 図例 | タイプ | 品番    | 定価(円/個) | 図例 | タイプ | 品番    | 定価(円/個) |
|----|-----|-------|---------|----|-----|-------|---------|
|    | 受け口 | VPUN  | 44,480  |    | 受け口 | VP5UN | 47,260  |
|    | 差し口 | VPSN  | 42,370  |    | 差し口 | VP5SN | 45,140  |
|    | 受け口 | VP6UN | 47,260  |    |     |       |         |
|    | 差し口 | VP6SN | 45,140  |    |     |       |         |

## Yタイプ<ハイパワー80A> (本体Lロングタイプ・対応スラブ厚280mm仕様)

### ■本体80A<横枝管接続口1方向>

| 図例 | タイプ | 品番    | 定価(円/個) | 図例 | タイプ | 品番    | 定価(円/個) |
|----|-----|-------|---------|----|-----|-------|---------|
|    | 受け口 | YPUN  | 48,310  |    | 受け口 | YP5UN | 51,610  |
|    | 差し口 | YPSN  | 45,410  |    | 差し口 | YP5SN | 48,970  |
|    | 受け口 | YP6UN | 51,610  |    |     |       |         |
|    | 差し口 | YP6SN | 48,970  |    |     |       |         |

注) 1.★印は、標準品です。 2.★印以外および□部のFS対応品は受注生産です。納品時期は、受注後3営業日程度必要となります。  
3.お問い合わせは、最寄りの営業所までご相談ください。

## ■追加巻き付け価格<80A>

| 追加巻き付け長さ | 25mm  | 50mm  | 100mm |
|----------|-------|-------|-------|
| 定価(加算分)  | 2,840 | 3,430 | 4,090 |

※他の本体タイプ・横枝管接続口など、各種対応可能です。最寄りの営業所までご相談下さい。  
※納品時期は、受注後1週間程度必要となります。

## 関連製品

### エスロンDVL (WSP 042) (排水用硬質塩化ビニルライニング鋼管)

| 呼び  | 長さ(mm) | 品番       | 定価(円/本) |
|-----|--------|----------|---------|
| 40  | 5,500  | ★ DLP40N | 33,560  |
| 50  | 5,500  | ★ DLP50N | 45,730  |
| 65  | 5,500  | ★ DLP65N | 64,370  |
| 80  | 5,500  | ★ DLP80N | 65,730  |
| 100 | 5,500  | ★ DLP1HN | 89,330  |
| 125 | 5,500  | ★ DLP1QN | 109,920 |
| 150 | 5,500  | ★ DLP1FN | 150,070 |
| 200 | 5,500  | ★ DLP2HN | 233,740 |

### P型便器用ソケットRR

| 品名          | サイズ      | 品番     | 定価(円/個) |
|-------------|----------|--------|---------|
| P型便器用ソケットRR | 80A 90H  | SPT8R1 | 10,430  |
|             | 80A 120H | SPT8R3 | 10,690  |
|             | 80A 140H | SPT8R2 | 10,820  |

注) 1.★印は、標準品です。  
2.★印以外は受注生産です。納品時期は、受注後3営業日程度必要となります。  
3.継手の差し口部の切断・外形切削加工は受注後1週間程度必要となります。  
4.お問い合わせは、最寄りの営業所までご相談ください。

## P型便器用ソケット

| 品名        | サイズ | 品番   | 定価(円/個) |
|-----------|-----|------|---------|
| P型便器用ソケット | 80A | SPT8 | 10,430  |

## 90°L-BRR

| 品名       | サイズ | 品番     | 定価(円/個) |
|----------|-----|--------|---------|
| 90°L-BRR | 80A | S9LB8R | 9,500   |

## 90°L-B

| 品名     | サイズ | 品番    | 定価(円/個) |
|--------|-----|-------|---------|
| 90°L-B | 80A | S9LB8 | 9,500   |

## 汚水用ベンド

| 品名    | サイズ | 品番      | 定価(円/個) |
|-------|-----|---------|---------|
| 90°SB | 80A | A90SB80 | 12,210  |

## 便器接続管10°

| 品名 | サイズ | 品番      | 定価(円/個) |
|----|-----|---------|---------|
| SB | 80A | A10SB80 | 12,250  |

## サニタリーアダプター

| 呼び径 | 品番   | 定価(円/個)        |
|-----|------|----------------|
| 80A | SA   | ADSA80 8,800   |
|     | SA-L | ADSA80L 19,070 |

## 耐火VPパイプサニタリーベンド<FS-VP>

| 品名               | 品番        | 定価(円/個) |
|------------------|-----------|---------|
| ストレートタイプ         | ★ FSPSBS  | 3,030   |
| 10°曲がりタイプ        | ★ FSPSB10 | 3,300   |
| 90°曲がりタイプ(L450用) | ★ FSPSB94 | 4,400   |
| 90°曲がりタイプ(L630用) | ★ FSPSB96 | 5,500   |

## CO栓

| 品名     | サイズ  | 品番     | 定価(円/個) |
|--------|------|--------|---------|
| CO栓    | 80A  | SCO4   | 2,510   |
|        | 100A | SCO1H  | 3,170   |
| 横枝用CO栓 | 80A  | SCO4N  | 2,510   |
|        | 100A | SCO1HN | 3,170   |

## RRアダプターセット(横枝管用)

| 品名               | サイズ        | 品番      | 定価(円/個) |
|------------------|------------|---------|---------|
| RRアダプターセット(横枝管用) | 50A        | SFRR5K  | 1,060   |
|                  | 65A        | SFRR6K  | 1,320   |
|                  | 80A        | SFRR8K  | 2,110   |
|                  | メカニカル鋳鉄80A | 受注生産    | 2,110   |
|                  | 100A       | SFRR1HK | 2,640   |
|                  | 80A×50A    | SFRR85K | 5,280   |
|                  | 80A×65A    | SFRR86K | 4,620   |
|                  | 100A×80A   | SFRR18K | 7,790   |

## 支持用アダプターセット(立て管用)

| 品名                | サイズ         | 品番      | 定価(円/個) |
|-------------------|-------------|---------|---------|
| 支持用アダプターセット(立て管用) | 80A         | SFRR8S  | 3,700   |
|                   | メカニカル鋳鉄80A  | 受注生産    | 3,700   |
|                   | 100A        | SFRR1HS | 4,490   |
|                   | メカニカル鋳鉄100A | 受注生産    | 4,490   |

## ADスリム継手フランジセット

| 品名        | サイズ     | 品番      | 定価(円/個) |
|-----------|---------|---------|---------|
| フランジセット   | 50A     | ★ SFS5  | 1,060   |
|           | 65A     | ★ SFS6  | 1,320   |
|           | 80A     | ★ SFS8  | 2,110   |
|           | 100A    | ★ SFS1H | 2,640   |
|           | 125A    | ★ SFS1Q | 4,490   |
| プッシュセット   | 80A×50A | ★ SB45  | 4,750   |
|           | 80A×65A | ★ SB46  | 4,620   |
| 偏心プッシュセット | 80A×50A | ★ SB45H | 5,020   |

## AD脚部継手ロングタイプ<防振タイプ>

| サイズ       | 対応スラブ厚 | 品番      | 定価(円/個) |
|-----------|--------|---------|---------|
| 80A×100A  | 235    | LEAD84V | 41,580  |
|           | 320    | LEAD84X | 46,600  |
| 80A×125A  | 235    | LEAD85V | 43,160  |
|           | 300    | LEAD85X | 48,180  |
| 80A×150A  | 235    | LEAD86V | 64,020  |
|           | 300    | LEAD86X | 69,040  |
| 100A×125A | 235    | LEAD1HV | 48,050  |
|           | 305    | LEAD1HX | 53,060  |
| 100A×150A | 235    | LEAD1FV | 67,190  |
|           | 295    | LEAD1FX | 72,200  |
| 100A×200A | 235    | LEAD18V | 83,160  |
|           | 268    | LEAD18X | 87,250  |
| 125A×150A | 235    | LEAD1QV | 80,650  |
|           | 300    | LEAD1QX | 85,670  |
| 125A×200A | 235    | LEAD2QV | 108,370 |
|           | 273    | LEAD2QX | 112,460 |

## 排水鋳鉄管用アダプター(CIP-A)

| 品名                 | サイズ  | 品番      | 定価(円/個) |
|--------------------|------|---------|---------|
| 排水鋳鉄管用アダプター(CIP-A) | 80A  | ACIPA80 | 3,040   |
|                    | 100A | ACIPA1H | 3,590   |
|                    | 125A | ACIPA1Q | 5,390   |

# 関連製品

## AD脚部継手

| 品名                                    | サイズ               | 品番         | 定価(円/個)   |        |
|---------------------------------------|-------------------|------------|-----------|--------|
| AD脚部継手                                | 80A×80A           | ★ LEAD808  | 21,910    |        |
|                                       | 80A×100A          | ★ LEAD80   | 23,230    |        |
|                                       | 80A×125A          | ★ LEAD805  | 27,720    |        |
|                                       | 80A×150A          | ★ LEAD806  | 36,430    |        |
|                                       | 100A×100A         | ★ LEAD1H4  | 26,800    |        |
|                                       | 100A×125A         | ★ LEAD1H   | 33,920    |        |
|                                       | 100A×150A         | ★ LEAD1H6  | 39,200    |        |
|                                       | 100A×200A         | ★ LEAD1H8  | 59,140    |        |
|                                       | 125A×150A         | ★ LEAD1Q   | 43,560    |        |
|                                       | 125A×200A         | ★ LEAD2Q   | 78,940    |        |
| AD脚部継手<br>ロングタイプ                      | 80A×100A          | ★ LEAD84L  | 31,280    |        |
|                                       | 80A×125A          | ★ LEAD85L  | 32,870    |        |
|                                       | 80A×150A          | ★ LEAD86L  | 53,720    |        |
|                                       | 100A×125A         | ★ LEAD1HL  | 36,430    |        |
|                                       | 100A×150A         | ★ LEAD1FL  | 55,570    |        |
|                                       | 100A×200A         | ★ LEAD18L  | 71,540    |        |
|                                       | 125A×150A         | ★ LEAD1QL  | 68,640    |        |
|                                       | 125A×200A         | ★ LEAD2QL  | 96,360    |        |
|                                       | 掃除口・支持付<br>AD脚部継手 | 80A×100A   | ★ LAD804B | 43,960 |
|                                       |                   | 100A×125A  | ★ LAD1H5B | 52,140 |
| 100A×150A                             |                   | ★ LAD1H6B  | 63,230    |        |
| 125A×150A                             |                   | ★ LAD1Q6B  | 71,540    |        |
| 125A×200A                             |                   | ★ LAD1Q8B  | 99,130    |        |
| AD脚部継手<br>(SUS仕様)                     | 80A×80A           | ★ LAD808S  | 26,270    |        |
|                                       | 80A×100A          | ★ LAD80S   | 27,590    |        |
|                                       | 80A×125A          | ★ LAD805S  | 35,090    |        |
|                                       | 80A×150A          | ★ LAD806S  | 43,800    |        |
|                                       | 100A×100A         | ★ LAD1H4S  | 31,150    |        |
|                                       | 100A×125A         | ★ LAD1HS   | 41,290    |        |
|                                       | 100A×150A         | ★ LAD1H6S  | 46,570    |        |
|                                       | 100A×200A         | ★ LAD1H8S  | 67,710    |        |
|                                       | 125A×150A         | ★ LAD1QS   | 53,930    |        |
|                                       | 125A×200A         | ★ LAD2QS   | 90,510    |        |
| AD脚部継手<br>ロングタイプ<br>(SUS仕様)           | 80A×100A          | ★ LEAD84LS | 35,640    |        |
|                                       | 80A×125A          | ★ LEAD85LS | 40,240    |        |
|                                       | 80A×150A          | ★ LEAD86LS | 61,090    |        |
|                                       | 100A×125A         | ★ LEAD1HLS | 43,800    |        |
|                                       | 100A×150A         | ★ LEAD1FLS | 62,940    |        |
|                                       | 100A×200A         | ★ LEAD18LS | 80,110    |        |
|                                       | 125A×150A         | ★ LEAD1QLS | 79,010    |        |
|                                       | 125A×200A         | ★ LEAD2QLS | 107,930   |        |
| 掃除口・支持付<br>AD脚部継手<br>(SUS仕様)          | 80A×100A          | ★ AD804BS  | 48,310    |        |
|                                       | 100A×125A         | ★ AD1H5BS  | 59,510    |        |
|                                       | 100A×150A         | ★ AD1H6BS  | 70,600    |        |
|                                       | 125A×150A         | ★ AD1Q6BS  | 81,920    |        |
|                                       | 125A×200A         | ★ AD1Q8BS  | 110,700   |        |
| AD脚部継手<br>スリム直結<br>ショートタイプ            | 80A×100A          | ★ LAD84RH  | 29,040    |        |
|                                       | 80A×125A          | ★ LAD85RH  | 38,540    |        |
|                                       | 100A×125A         | ★ LAD1HRH  | 39,730    |        |
|                                       | 100A×150A         | ★ LAD1FRH  | 45,010    |        |
| 掃除口付<br>AD脚部継手<br>スリム直結<br>ショートタイプ    | 80A×100A          | ★ LAD84RB  | 43,960    |        |
|                                       | 80A×125A          | ★ LAD85RB  | 49,630    |        |
|                                       | 100A×125A         | ★ LAD1HRB  | 52,010    |        |
|                                       | 100A×150A         | ★ LAD1FRB  | 63,360    |        |
| AD脚部継手<br>スリム直結<br>ショートタイプ<br>(SUS仕様) | 80A×100A          | ★ AD84RHS  | 40,660    |        |
|                                       | 80A×125A          | ★ AD85RHS  | 50,160    |        |
|                                       | 100A×125A         | ★ AD1HRHS  | 51,350    |        |
|                                       | 100A×150A         | ★ AD1FRHS  | 56,630    |        |

| 品名  | サイズ       | 品番        | 定価(円/個) |
|---|-----------|-----------|---------|
| 掃除口付AD脚部<br>継手スリム直結<br>ショートタイプ<br>(SUS仕様) | 80A×100A  | ★ AD84RBS | 58,610  |
|   | 80A×125A  | ★ AD85RBS | 64,280  |
|   | 100A×125A | ★ AD1HRBS | 66,660  |
|   | 100A×150A | ★ AD1FRBS | 78,010  |

## クッションパッキン

| 品名        | サイズ       | 品番        | 定価(円/個) |
|-----------|-----------|-----------|---------|
| クッションパッキン | 50A       | ★ ADPAK50 | 680     |
|           | 65A       | ★ ADPAK65 | 940     |
|           | 80A       | ★ ADPAK80 | 1,180   |
|           | 100A      | ★ ADPAK1H | 1,680   |
|           | 125A      | ★ ADPAK1Q | 2,380   |
|           | 150A      | ★ ADPAK1F | 3,430   |
| 200A      | ★ ADPAK2H | 7,260     |         |

## ADスリム継手フランジセット取付用ボルト

| 呼び径               | 品番      | 定価(円/個) |
|-------------------|---------|---------|
| M10×35 (80A、100A) | ★ SBK35 | 200     |
| M10×16 (CO栓)      | ★ SBK16 | 200     |

## ADメカニカル継手

| 品名                         | サイズ          | 品番        | 定価(円/個)   |
|----------------------------|--------------|-----------|-----------|
| 90°大曲<br>エルボ<br>(90°LL)    | 80A          | ★ ADMLL80 | 11,120    |
|                            | 100A         | ★ ADMLL1H | 14,730    |
|                            | 125A         | ★ ADMLL1Q | 26,770    |
| 45°エルボ<br>(45°L)           | 80A          | ★ ADM4L80 | 10,550    |
|                            | 100A         | ★ ADM4L1H | 12,530    |
|                            | 125A         | ★ ADM4L1Q | 22,650    |
| 22°1/2°エルボ<br>(22°1/2°L)   | 80A          | ★ ADM2L80 | 15,440    |
|                            | 100A         | ★ ADM2L1H | 20,930    |
|                            | 125A         | ★ ADM2L1Q | 33,290    |
|                            | 90°Y<br>(ST) | 80A       | ★ ADMST80 |
| 90°大曲Y<br>(TY)             | 100A         | ★ ADMST1H | 20,850    |
|                            | 125A         | ★ ADMST1Q | 39,290    |
|                            | 80A          | ★ ADMTY80 | 17,480    |
| 45°Y<br>(Y)                | 100A         | ★ ADMTY1H | 23,770    |
|                            | 125A         | ★ ADMTY1Q | 46,160    |
|                            | 80A          | ★ ADM4Y80 | 16,490    |
| Bタイプ45°<br>エルボ<br>(45°L-B) | 100A         | ★ ADM4Y1H | 21,740    |
|                            | 125A         | ★ ADM4Y1Q | 41,440    |
|                            | 50A          | ★ A45LB50 | 6,110     |
| ソケット<br>(S)                | 65A          | ★ A45LB65 | 8,330     |
|                            | 80A          | ★ A45LB80 | 10,210    |
|                            | 80A          | ★ ADMS80  | 9,440     |
|                            | 100A         | ★ ADMS1H  | 11,840    |
|                            | 125A         | ★ ADMS1Q  | 20,590    |
|                            | 100A×80A     | ★ ADMS1H1 | 11,330    |
|                            | 125A×80A     | ★ ADMS1Q2 | 16,820    |
|                            | 125A×100A    | ★ ADMS1Q1 | 18,540    |
|                            | 150A×100A    | ★ ADMS1F2 | 22,130    |
|                            | 150A×125A    | ★ ADMS1F1 | 24,880    |

## ADメカニカル継手フランジセット

| 品名                                  | 呼び径  | 品番        | 定価(円/個) |
|-------------------------------------|------|-----------|---------|
| ADメカニカル<br>継手フランジ<br>セット            | 50A  | ★ ADMTM50 | 1,380   |
|                                     | 65A  | ★ ADMTM65 | 1,800   |
|                                     | 80A  | ★ ADMTM80 | 2,430   |
|                                     | 100A | ★ ADMTM1H | 3,060   |
|                                     | 125A | ★ ADMTM1Q | 5,040   |
|                                     | 150A | ★ ADMTM1F | 6,520   |
|                                     | 200A | ★ ADMTM2H | 13,050  |
| ADメカニカル<br>継手フランジ<br>セット<br>(SUS仕様) | 50A  | ★ ADMF50S | 1,380   |
|                                     | 65A  | ★ ADMF65S | 1,800   |
|                                     | 80A  | ★ ADMF80S | 2,430   |
|                                     | 100A | ★ ADMF1HS | 3,060   |
|                                     | 125A | ★ ADMF1QS | 5,040   |
|                                     | 150A | ★ ADMF1FS | 11,540  |
|                                     | 200A | ★ ADMF2HS | 33,110  |

## 掃除口付きソケット

| 品名                           | サイズ  | 品番        | 定価(円/個) |
|------------------------------|------|-----------|---------|
| 掃除口付き<br>ソケット<br>(COS)       | 80A  | ★ COSM80  | 16,130  |
|                              | 100A | ★ COSM1H  | 20,500  |
|                              | 125A | ★ COSM1Q  | 35,090  |
| 掃除口付き<br>ソケット<br>(COS RRタイプ) | 80A  | ★ COSRR80 | 16,730  |
|                              | 100A | ★ COSRR1H | 21,270  |
|                              | 125A | ★ COSRR1Q | 36,470  |

## ADメカニカル継手フランジセット取付用ボルト・ナット

| 品名        | 呼び径            | 品番        | 定価(円/個)   |
|-----------|----------------|-----------|-----------|
| ボルト・ナット   | 50A            | ★ ADMBN50 | 100       |
|           | 65A            | ★ ADMBN65 | 100       |
|           | 80A            | ★ ADMBN80 | 180       |
|           | 100A           | ★ ADMBN1H | 180       |
|           | 125A           | ★ ADMBN1Q | 290       |
|           | 150A           | ★ ADMBN1F | 290       |
|           | 200A           | ★ ADMBN2H | 530       |
|           | SUS<br>ボルト・ナット | 50A・65A   | ★ ADMSB50 |
| 80A・100A  |                | ★ ADMSB80 | 1,110     |
| 125A・150A |                | ★ ADMSB1Q | 2,540     |
| 200A      |                | ★ ADMSB2H | 2,610     |

注) 1. ★印は、標準品です。  
2. ★印以外は受注生産です。納品時期は、受注後3営業日程度必要となります。  
3. お問い合わせは、最寄りの営業所までご相談ください。

## 支持金具セット

| 継手品種                                | 品番                          | 入数(個)     | 定価(円/個)   |
|-------------------------------------|-----------------------------|-----------|-----------|
| ADスリム継手<br>RR 125A                  | 横枝 100A <sup>注1)</sup>      | ★ SJK125Y | 20 9,640  |
|                                     | その他                         | ★ SJKS125 | 10 12,670 |
| ADスリム継手<br>RR 100A                  | 一般タイプ 1・2方向品 <sup>注2)</sup> | ★ SJKH100 | 10 12,670 |
|                                     | ロングタイプ 1方向品 <sup>注2)</sup>  |           |           |
|                                     | ハイパワー 全品種                   | ★ SJKW100 | 10 22,440 |
|                                     | 二段タイプ                       |           |           |
| その他 <sup>注3)</sup>                  | ★ SJKT100                   | 10 12,670 |           |
| ADスリム継手<br>RR 80A                   | 一般タイプ 1・2方向品 <sup>注2)</sup> | ★ SJKN80  | 10 12,280 |
|                                     | ロングタイプ 1方向品 <sup>注2)</sup>  |           |           |
| その他 <sup>注3)</sup>                  | ★ SJKT80                    | 10 12,670 |           |
| AD脚部継手<br>(掃除口付支持付<br>除く)           | 125A (立て管サイズ)               | ★ SJKK125 | 15 6,600  |
|                                     | 100A (立て管サイズ)               | ★ SJKK100 | 20 5,020  |
|                                     | 80A (立て管サイズ)                | ★ SJKK80  | 20 4,880  |
| AD脚部継手<br>(掃除口付支持付<br>除く)<br>(SUS製) | 125A (立て管サイズ)               | ★ SUSK125 | 20 14,780 |
|                                     | 100A (立て管サイズ)               | ★ SUSK100 | 20 11,350 |
|                                     | 80A (立て管サイズ)                | ★ SUSK80  | 20 10,820 |
| AD脚部継手<br>ロングタイプ                    | 125A (立て管サイズ)               | ★ SJKL125 | 10 11,750 |
|                                     | 100A (立て管サイズ)               | ★ SJKL100 | 10 11,220 |
|                                     | 80A (立て管サイズ)                | ★ SJKL80  | 10 10,560 |

注1) 継手本体に支持部を設けた専用のADスリム継手が必要です。事前にご連絡ください。  
注2) 継手上部受口がRRアダプターの場合(継手品番の末尾がN以外の場合)は、「その他」欄  
をご使用ください。  
注3) 支持用アダプターに対応しています。

## 満水試験用継手・治具

| 品名                                 | サイズ  | 品番        | 定価(円/個) |
|------------------------------------|------|-----------|---------|
| 満水試験兼用<br>掃除口付継手<br>(COS-TII)      | 80A  | ★ COSTM80 | 32,600  |
|                                    | 100A | ★ COSTM1H | 45,470  |
|                                    | 125A | ★ COSTM1Q | 66,920  |
| 満水試験兼用<br>掃除口付継手<br>(COS-TIIRRタイプ) | 80A  | ★ COSTR80 | 34,140  |
|                                    | 100A | ★ COSTR1H | 47,100  |
|                                    | 125A | ★ COSTR1Q | 69,500  |
| 満水試験用治具<br>(COS-TPAII)             | 80A  | ★ ADMMA80 | 42,300  |
|                                    | 100A | ★ ADMMA1H | 48,570  |
|                                    | 125A | ★ ADMMA1Q | 60,740  |

