

品名 ADスリムパイプ標準タイプ 100A2方向(受け)
100-80×50 < VH85U >

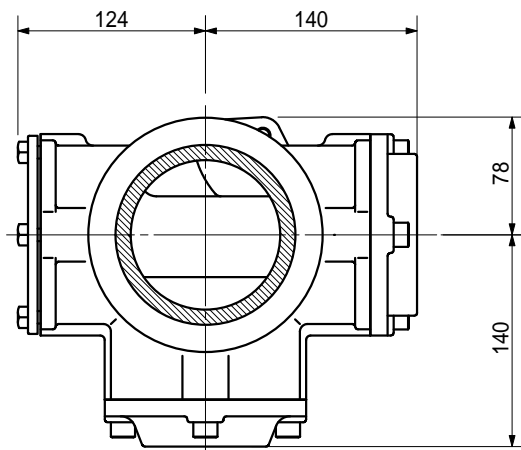

支持金具取付部: 146.8
(SJKH100)

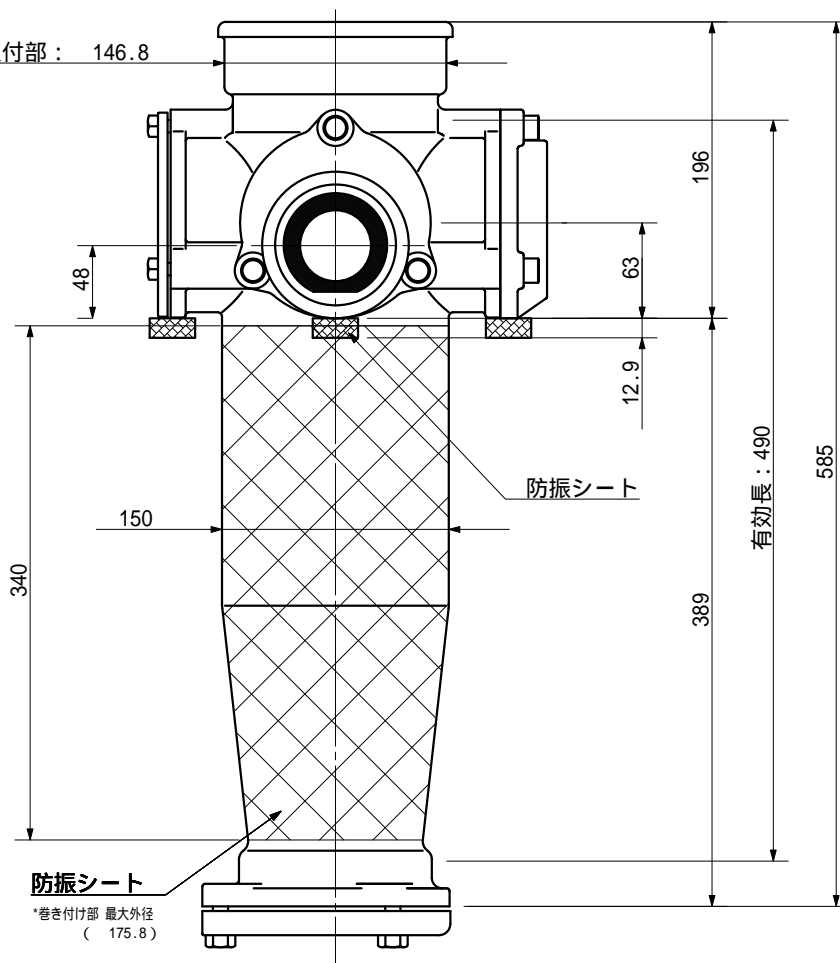

品名	ADスリムパイプ標準タイプ 100A2方向(受け) 100-80×50 < VH85U >		図番	VH85U_防振シート(L=340)
製 図	積水化学工業 株式会社	年 月 日	2006.04	承 認 印