

# SEKISUI

**RIENA**  
C R E G A R E

**RIENA**  
C R E G A R E

積水化学工業株式会社  
環境・ライフラインカンパニー

建材事業部  
〒105-8450 東京都港区虎ノ門2-3-17(虎ノ門2丁目タワー)

---

積水化学北海道(株)	北海道札幌市東区北37条東29丁目6-15 〒007-0837 TEL:011(785)3321
東北営業所	宮城県仙台市青葉区中央4-6-1(住友生命仙台中央ビル10F) 〒980-6010 TEL:022(217)0608
東京営業所	東京都港区虎ノ門2-3-17(虎ノ門2丁目タワー) 〒105-8450 TEL:03(5521)0661
関東営業所	埼玉県さいたま市大宮区宮町4-123(大栄ツインビルS館5F) 〒330-0802 TEL:048(646)0165
名古屋営業所 (中部セキスイ商事株)	愛知県春日井市鷹来町字下東光坊4516 〒486-0804 TEL:0568(56)3121
大阪営業所	大阪府大阪市北区西天満2-4-4(堂島関電ビル) 〒530-8565 TEL:06(6365)4520
北陸営業所	石川県金沢市広岡3-1-1(金沢パークビル) 〒920-0031 TEL:076(231)4464
広島営業所	広島県広島市中区鉄砲町7-18(東芝フコク生命ビル10階) 〒730-0017 TEL:082(224)6251
福岡営業所	福岡県福岡市博多区大博町1番2号 〒812-0033 TEL:092(271)1350

---

【お客様相談室】 (東京) 03-5521-0505 (大阪) 06-6365-4133

●印刷のため、実際の色と若干異なる場合があります。●記載されている仕様は、改良のため予告なく変更する場合があります。

資料No.  
LEX5001

'12.11.(初版)  
'18.07.SWS



毎日の暮らしと、10年後の住まい。  
その両方をしっかり考えた、新しいバルコニーをつくりませんか。



# 「やさしさ」を足せば、バルコニーはもっと身近になる。

バルコニーという空間を、もっと気軽に、もっと長く楽しむために、  
リエナ  
RIENAは「やさしさ」にこだわりました。

つまずきにくく、雨あがりでもすっきりと快適に過ごせる **人** へのやさしさ。  
タイルの表面から裏側まで、かんたんにお手入れできる **暮らし** へのやさしさ。  
やわらかな裏足で、バルコニーの下地をやさしく守る **建物** へのやさしさ。

丸み(R)のある、やさしい表情のタイルを敷くことで  
家族や友人たちとの絆(Lien)がより深まることを。  
バルコニーがもっと身近なスペースになって、  
いつも「いいな(ena)」と思える場所になるように。

そんな思いを込めたリエナで、  
もっと手軽に、ずっと楽しめるバルコニーに変えてみませんか。

**RIENA**  
C REGARE

※RIENA(リエナ)は、「丸み(R)のある」+「絆、つながり(Lien/仏語)」+  
「いいな(ena/日本語)」を組み合わせた名称です。

## INDEX

商品設計	06
特長とメリット	08
【CASE 1】RIENAでスタイリング	10
【CASE 2】RIENAで建物保護	12
【CASE 3】RIENAでリノベーション	14
150角タイル ラインアップ	16
周辺部材 ラインアップ	18
施工手順／規格一覧／お手入れについて	19

かんたん・きれい・傷つけない。  
それがRIENAのやさしさ設計。

1.  
取り外しスムーズな  
上下連結構造

連結部分を上下にはめ込むだけのかんたん着脱。四辺どこでも連結できるので方向や順番を気にせず施工できます。設置後に一枚だけ取り外すなどの対応も簡単に行えます。

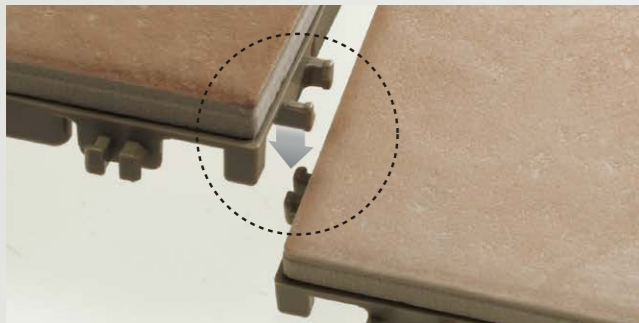

[ 連結前 ]

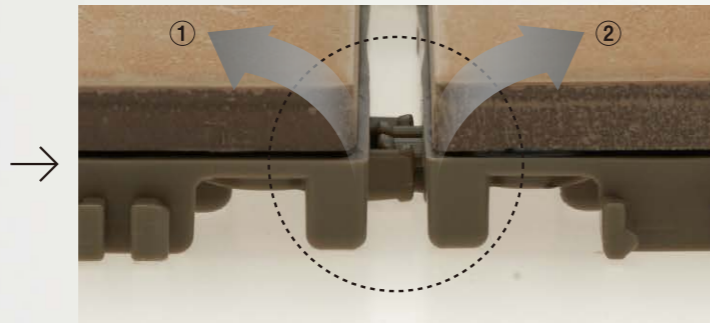

[ 連結後 ] ①②のどちらの方向にも取り外しが可能です。

4.  
手にも下地にもやさしい  
やわらか裏足構造

タイルの裏足や連結部分に丸みを持たせ、接地面を広くしました。荷重をやわらげ、バルコニーの下地を傷つけずに防水層を保護します。素手で持っても痛くないやさしい形状です。

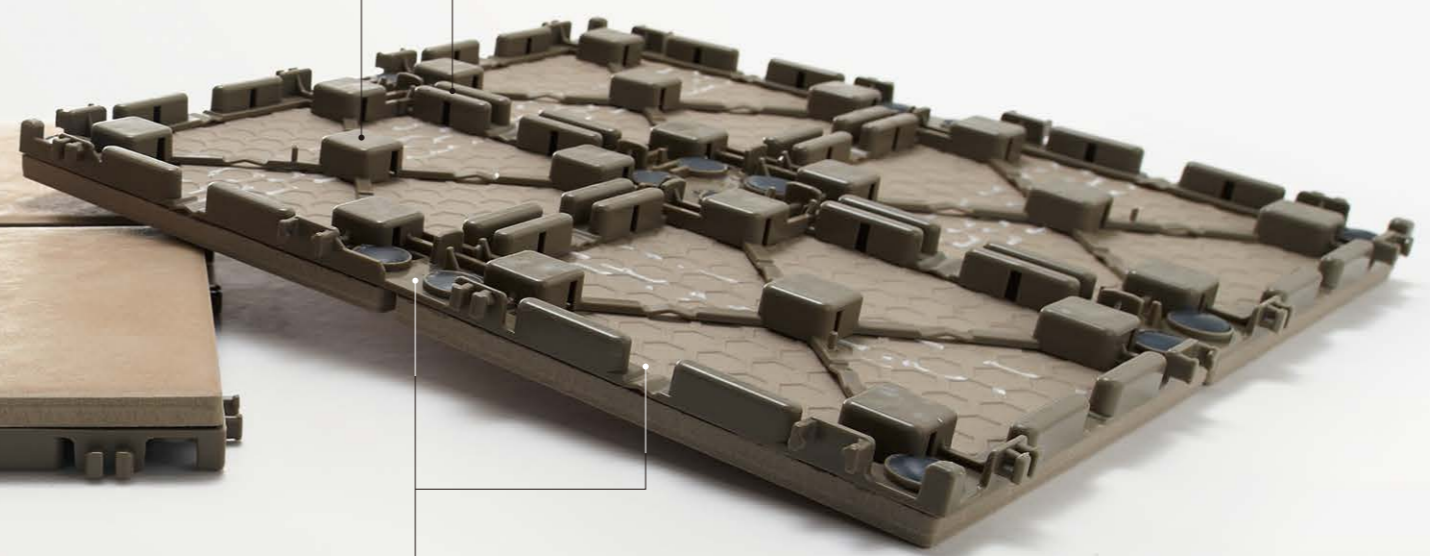
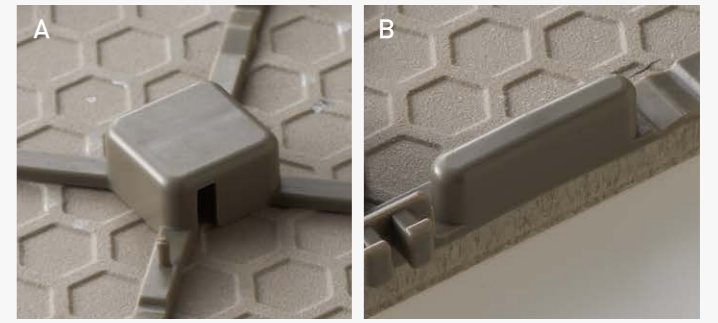
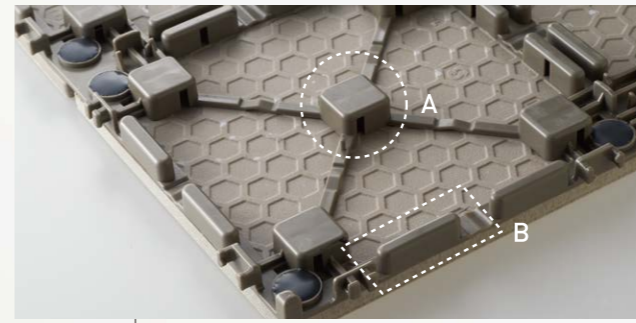

2.  
下地にごみが落ちにくい  
目地のすきま塞ぎ

連結部以外の目地を裏側から塞ぎ、すき間を最小限にしました。枯葉やごみがバルコニーの下地に落ちにくい構造です。

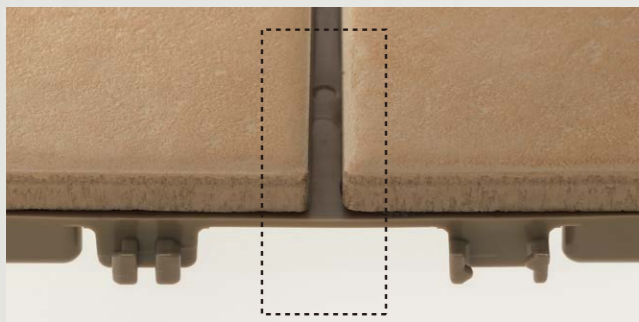

3.  
歩きやすくて安心  
なめらか表面仕上げ

表面の凹凸やザラつきが少ないタイルだから歩行がスムーズ。タイルの角は面取りしているので、つまずきにくく、お子様やご高齢の方にも安心です。



5.  
清潔をキープする  
排水空間

バルコニーの下地との間に十分な排水空間を確保しました。水はけが良いので、いつまでもジメジメせず、雨上がりが快適に過ごせます。

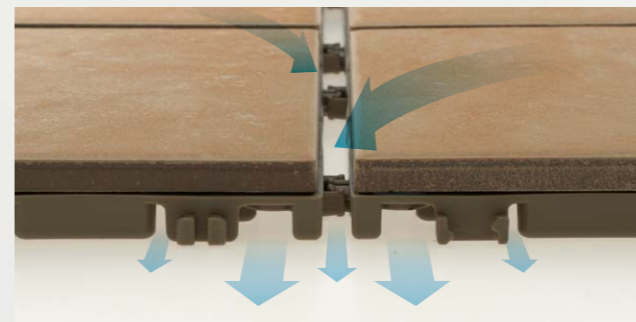

# 施工のしやすさとお手入れ、そして安全性にも配慮。

## 1. 四辺どこからでもスムーズ着脱。

一枚ごとにどこからでも着脱できる、上下連結構造のRIENA。  
色替えを楽しみたいとき、お手入れのとき、一人でも簡単に取り外せます。

軽い力で簡単に、しっかりと連結



角をしっかり合わせ、連結部分を手で押さえるだけ。  
パチッとなれば連結完了。

どこからでも取り外しラクラク



取り外すときは、目地にドライバーなどを差し込み、  
てこを使って持ち上げます。反対側から外す場合も同様に取り外せます。

## お手入れやすくいつも清潔

ついつい面倒に感じてしまうバルコニーのお手入れも、清掃性がアップしたRIENAならもうわずらわせません。



裏側まで  
しっかり掃除できます  
タイルを複数枚取り外せば、  
裏側のお手入れも簡単。  
下地部分も清潔に保てます。



表面の汚れは  
サッと拭き掃除で  
タイル表面はざらつきが少  
ないので、雑巾での拭き掃  
除にも適しています。



目地の汚れも  
ラクラク除去  
一枚ずつ取り外して、ブラ  
シでお手入れ。タイルを丸  
ごと水洗いすることも可能  
です。

破損したタイルも  
ラクラク交換  
万が一タイルが割れた場  
合も、そこだけ取り外して簡  
単に新しいものに交換。

## 施工のプロにもやさしい設計

速やかで確実な施工が求められるプロの  
施工業者にとっても、着脱のしやすさは大き  
なメリット。端部のすき間を埋める場合や、  
一部だけ色を張り替えたい場合など、上下  
連結構造なら方向を気にせず、スピーディに  
対応できます。



連結方向を  
気にせずに施工できます。



端部のすき間  
調整が簡単

あとの  
デザイン貼りにも  
柔軟に対応

## 2. やわらかな防水仕上げにも安心。

やさしい裏足構造のRIENAなら、塩ビシートやFRP  
防水はもちろん、やわらかいウレタン防水でも表面  
を傷つけず、紫外線による劣化から防水層を保護  
できます。(ウレタン防水施工する場合はお問い合わせ  
ください)

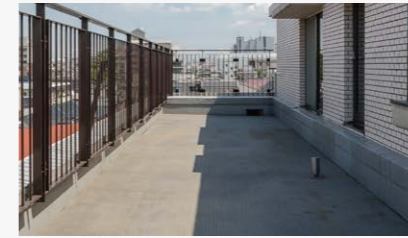

## 3. どんな施工条件も思いのまま。

RIENAの大きな特長は、専用の周辺部材による  
仕上がりの美しさ。現場に合わせてカットできる、  
タイルと同系色の幅調整材や耐風部材で、すみ  
ずみまですっきり納めます。

排水管が通っていても大丈夫  
円形に合わせて幅調整材をカット。避難ハッチ  
の周囲もきっちり納めます。

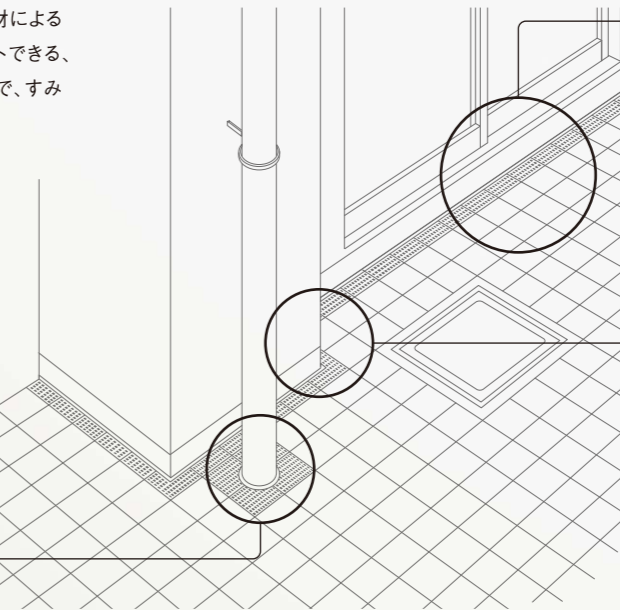

室内との隙間もびったり  
同系色の幅調整材を使い、  
自然に仕上げます。



コーナー部分もきれいに納まる  
L字コーナーがある場合も、  
デザイン性を損ないません。



## 4. 下地固定せず、仕上がりも美しい新耐風工法。

強風対策が必要な高層マンションやルーフバル  
コニーなど特殊な条件での設置には、独自の新耐  
風工法で対応。セキスイならではの物件に応じた対  
策のご提案で、快適なバルコニーライフをサポートい  
たします。

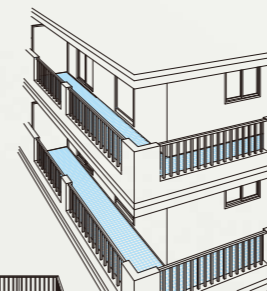

風が吹き込みやすい  
スリット状の  
手すりのマンション

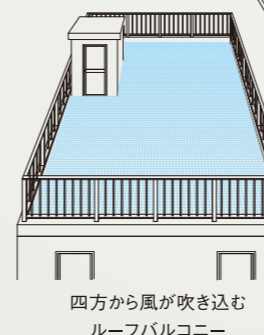

四方から風が吹き込む  
ルーフバルコニー



耐風部材と風吹き効果で強風からガード  
鍮入りの耐風部材がタイル裏側への風の侵入をブロック。  
ネット状の幅調整材は、タイル裏側との気圧差を減らして  
浮き上がりにくくします。



裏側に鍮が入っているの  
で、  
しっかり固定できます。



下地固定しないから  
取り外しが簡単  
乾式工法なので、取り外し  
やすく見た目もすっきり。お  
手入れも簡単です。

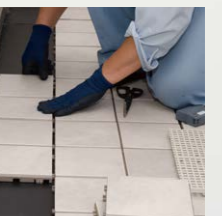

[ CASE 1 ] RIENAでスタイリング

戸建住宅でもマンションでも憧れのスタイルに。



1. さまざまなバルコニーを手軽にランクアップ。

戸建住宅のバルコニーはもちろん、高層マンションや賃貸マンションなど、さまざまな条件で設置が可能なRIENA。セカンドリビングやくつろぎスペースとして、限られた空間を最大限に活用できます。

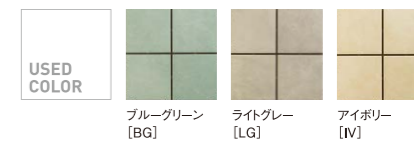

2. 室内インテリアと連動したスタイリングで。

室内フローリングとのカラーコーディネート次第で、内と外に連動感を持たせたり、コントラストを付けることも可能。上質な風合いのタイルを取り揃えたRIENAならではのメリットです。



CUSTOMER'S VOICE

風で飛んだら怖いから  
高層マンションでは不安です。



独自の耐風施工でしっかりとサポートします。

RIENAでは、タイルのばたつきを抑え、取り外しも簡単な独自の耐風工法を開発。特殊な設置条件でもしっかりとサポートできるので安心です。

◎詳しくはp.9をご覧ください。

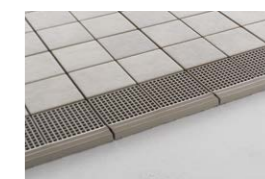

[ CASE 2 ] RIENAで建物保護

防水下地を傷つけず、建物をずっと美しく。



1. ダメージが心配なルーフバルコニーにこそ。

雨や風による汚れや、紫外線の影響を受けやすいルーフバルコニー。

RIENAは、そんな痛みやすい防水層を保護し、鉢植えや家具による傷からも下地を守ります。



2. お子さまのプレイスペースとしても安心。

歩行性に配慮されたRIENAは、お子さまが遊ぶプレイスペースに最適。

遊具などによるバルコニーへの傷も心配ありません。

土遊びなどによる部分的な汚れも、タイルをはがして裏面を掃除すればすっきり。



CUSTOMER'S VOICE

お掃除するのが面倒そう。  
汚れたタイルの下はどうなるの？



表面、裏面、目地の隙間。すべて簡単に洗えます。

RIENAは、取り外したい箇所だけを簡単に外せるので気になる部分を集中的に掃除することも可能。日々のお手入れやメンテナンスが容易です。

◎詳しくはp.8をご覧ください。



[ CASE 3 ] Rienaでリノベーション

手軽で効果抜群! バルコニーを自在にリニューアル。



1. リノベーションをもっと楽しむアイテムに。

最近ますます増えているリノベーション。でも、室内はきれいにしてもバルコニーはそのまま、なんてことはないですか？

RIENAは古くなって汚れが目立つ場所も、手軽に見た目を一新。室内のイメージに合わせた思い通りの空間をつくれます。



2. 広いルーフバルコニーだからこそ効果も大。

せっかくの広いルーフバルコニーも、汚れたままではその魅力は半減。大面積に明るい色のタイルを敷けば、光を呼び込む範囲も広いので、マンション外壁や、暗かった空間が明るい印象に変わります。大きい植栽や家具を持ち込むなど、スペースを活かした楽しみ方も広がります。

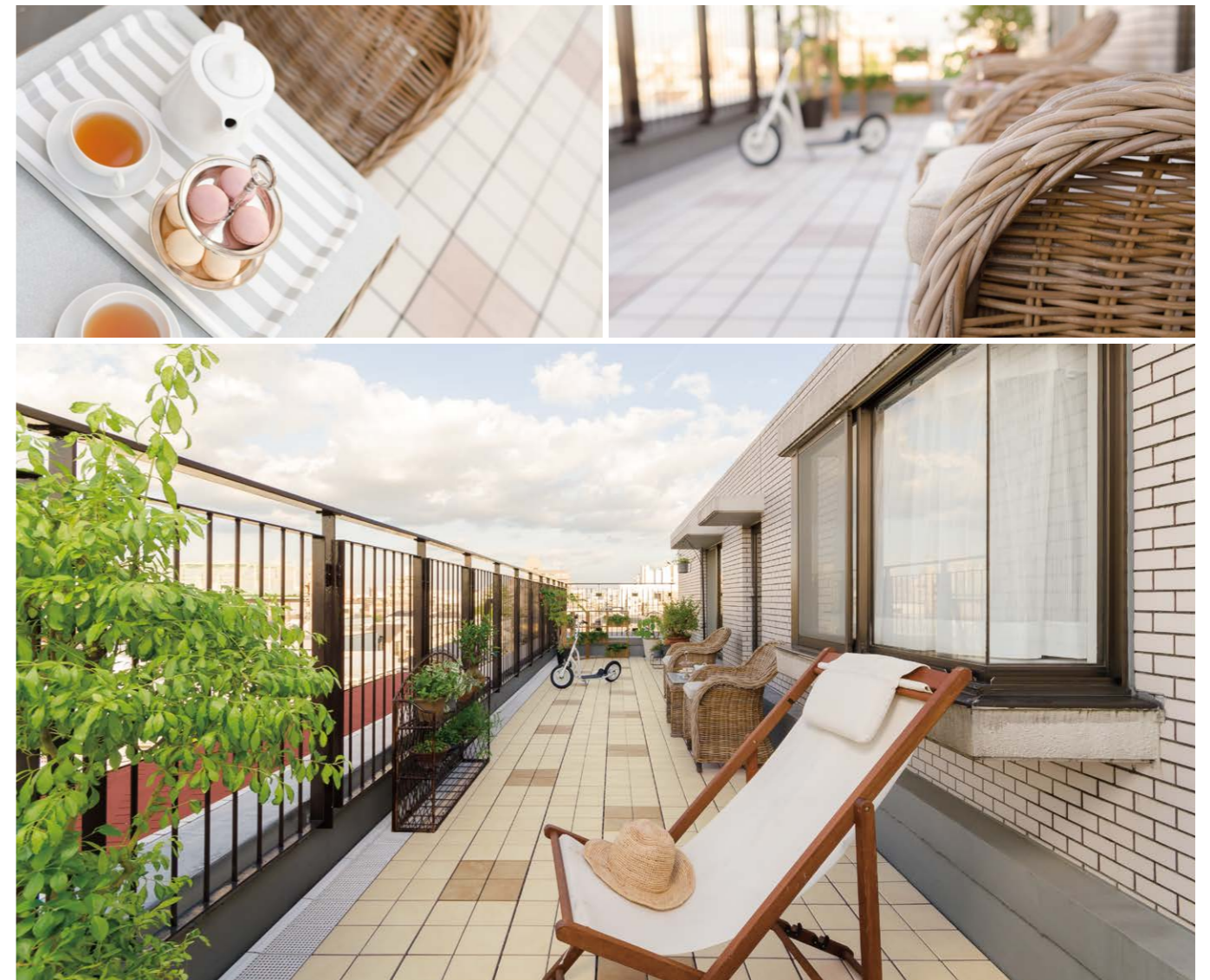

CUSTOMER'S VOICE

古いバルコニーをきれいにしたい。 →  
でも、工事が大変そう・・・。

施工が手軽な乾式工法だから大丈夫。

RIENAの施工は、並べて連結するだけの乾式施工。湿式タイルのように下地に貼る必要がなく、手早くすっきり仕上がります。将来のメンテナンスにも安心です。

◎詳しくはp.8をご覧ください。





# 150角タイル

落ち着いたカラーリングと面取りされた角の丸みの特長の150角タイル。  
バルコニー全体に、やさしい雰囲気をもたらします。



アイボリー [IV]



ブルーグリーン [BG]



ライトイエロー [LY]



ライトブラウン [LB]



ライトグレー [LG]

## COLORS

トレンドを意識した、明るくやさしいカラー展開。

幅広いスタイリングに対応できる、5色のタイルをご用意いたしました。

おすすめ  
フローリングカラー  
コーディネート



IV  
アイボリー

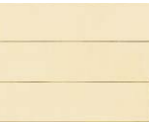
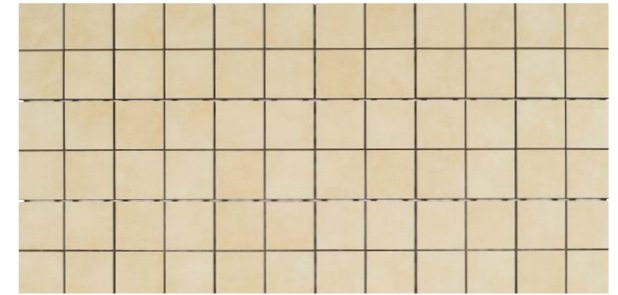

ホワイト系



ナチュラル系

スタイリング次第で  
エレガントにもクールにも演出できます。



LG  
ライトグレー

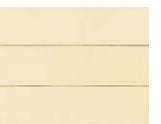

ホワイト系



ナチュラル系

柔らかな濃淡で気品ある表情。  
シックで落ち着いた印象に。



BG  
ブルーグリーン

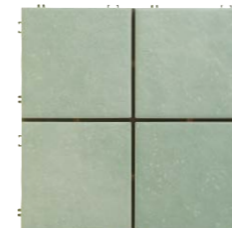

ホワイト系



ナチュラル系

他では見られないグリーンタイル。  
外国の家のような雰囲気を演出。



LY  
ライトイエロー

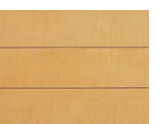
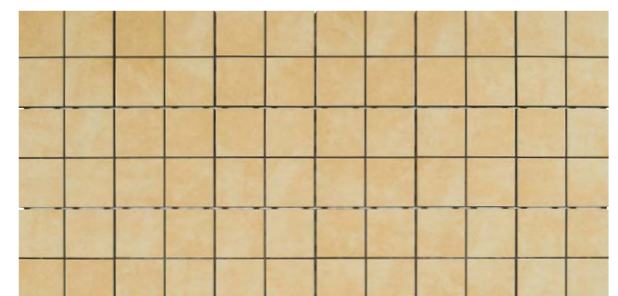

ナチュラル系



ダーク系

フローリングのような色味は、  
室内を広く見せる視覚効果も。



LB  
ライトブラウン



ナチュラル系



ダーク系

テラコッタを敷いたような雰囲気、  
植栽との相性は抜群。

# 周辺部材

すき間の処理や風対策に柔軟に対応するため、RIENAではオリジナルの周辺部材を多数ご用意しています。

## 幅調整材

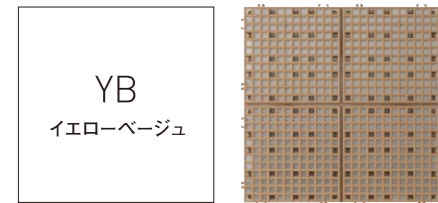
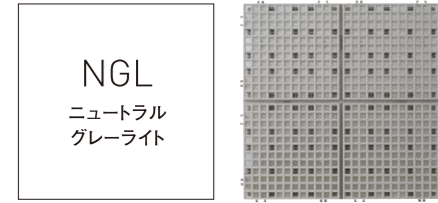

■タイル色に合った幅調整材を選択できます。

タイル色 推奨組み合わせパターン

[ IV ] アイボリー	[ 本体 IV × 幅調整材 NGL ]	[ 本体 IV × 幅調整材 SW ]
[ LG ] ライトグレー	[ 本体 LG × 幅調整材 NGL ]	[ 本体 LG × 幅調整材 SW ]
[ BG ] ブルーグリーン	[ 本体 BG × 幅調整材 NGL ]	[ 本体 BG × 幅調整材 SW ]
[ LY ] ライトイエロー	[ 本体 LY × 幅調整材 YB ]	[ 本体 LY × 幅調整材 SW ]
[ LB ] ライトブラウン	[ 本体 LB × 幅調整材 YB ]	[ 本体 LB × 幅調整材 SW ]

## 耐風部材 [ 錘入り/錘なし/端部カバー材 ]

### ■ウレタン防水仕様の場合

耐風部材 (錘入) Rネット  
錘が2個入った耐風部材とRネットを組み合わせて施工してください。  
※Rネットも耐風部材と同じく、3色取り揃えてあります。

裏側に錘を入れたタイプで、ウレタン防水にやさしい仕様です。

Rネットによる幅調整も可能に  
異形状部分や端部では、形状に合わせてRネットをカット。幅調整材として活用できます。

ニュートラルグレーライト [ NGL ] NB01NGL  
イエローベージュ [ YB ] NB01YB  
ストーンホワイト [ SW ] NB01SW

### ■シート防水、FRP防水などの防水仕様の場合

強風の高層階でも、Rネットと端部カバー材で安心  
中層階なら、端部カバー材のみで済む場合も

端部カバー材  
本体 [ ST ] ステン NR01ST  
出隅材 [ ST ] ステン NR02ST  
入隅材 [ ST ] ステン NR03ST

耐風部材 (Rネット+端部カバー材) 納め  
Rネット色: [ YB ] イエローベージュ、端部カバー材色: [ ST ] ステン

端部カバー材納め  
端部カバー材色: [ ST ] ステン

※物件の立地・階層などにより、安全基準や部材の使用可否は異なります。詳しくはお問合せください。

●印刷のため、実際の色と若干異なる場合があります。

※使用枚数(本体)は、1㎡当たり11枚を目安に積算してください。※メーカー希望小売価格には消費税は含まれておりません。

種類	サイズ 横×縦×高さ(mm)	品番	重量	色品番							梱包数	メーカー 希望小売価格	
				[ IV ] アイボリー	[ LG ] ライト グレー	[ BG ] ブルー グリーン	[ LY ] ライト イエロー	[ LB ] ライト ブラウン	[ NGL ] ニュートラル グレーライト	[ YB ] イエロー ベージュ			[ SW ] ストーン ホワイト
150角タイル	300×300×19	NT01	1.8kg/枚	●	●	●	●	●				10	1,750円/枚
幅調整材	300×300×19	NN01	0.4kg/枚						●	●	●	20	730円/枚
耐風部材	錘入り	NB01	0.6kg/個						●	●	●	30	2,800円/個
	錘なし	NB02	0.1kg/個						●	●	●	30	350円/個
端部カバー材	本体	NR01	0.6kg/本	カラー:[ ST ] ステン 付属品:固定用ビス20本、ジョイナー10ヶ							10	4,220円/本	
	出隅材	NR02	—	カラー:[ ST ] ステン 付属品:ジョイナー20ヶ							10	2,330円/個	
	入隅材	NR03	—								10	3,000円/個	

●品番の表記は、N□00 + □□ の組み合わせとなります。 [例] 150角タイルのライトグレー色の場合、NT01LG と表記します。

## RIENA | 施工手順

- まずはバルコニーの採寸から。細かく寸法を測り、割り付けを決定します。
- タイルの角を合わせ、連結部分を上からしっかり押さえて設置していきます。
- 150mmを超える大きなすき間は目地に沿ってタイルを半分に切断して納めます。
- より細かいすき間調整には、プラスチックの幅調整材をカットして納めます。
- 最後に、排水口周りや細かい凹凸部分をきっちりと納めて仕上げます。

### はじめに

- ご使用前に、下記のご注意事項をよくお読みのうえ、正しく施工してください。
- ここに示したご注意事項は、状況によって重大な結果に結びつく可能性があります。いずれも安全に関する重要な内容を記載していますので必ず守ってください。

### 警告

この表示を無視して取り扱いを間違えた場合、死亡または重傷を負う可能性がある危険な状況を引き起こすことがあります。

### 注意

この表示を無視して取り扱いを間違えた場合、負傷または物的損害が発生する危険な状況を引き起こすことがあります。

### 施工上のご注意

#### 警告

- 風による影響を受けやすい場所での使用は、風圧により「RIENA」が飛散する恐れがありますので、施工の可否や飛散防止の方法等についてメーカーにご相談ください。

【風の影響を受けやすい場所 ※必ずご相談ください。】  
・バルコニーの周囲の手すりなどに風が吹き込むスキマがある場合  
・戸建住宅の屋上  
・ルーフバルコニー等、大面積で使用する場合  
・高層住宅のバルコニー  
・その他風による影響を受けると考えられる場所

- 階下への避難ハッチの上には施工しないでください。

#### 注意

- 駐車場や駐輪場など、自動車、自転車、オートバイ、重量のある台車などの通る場所には使用しないでください。
- 切断・敷設の際は施工手順の通り行い、指つめ・手指の切り傷・はきみ込み・切り粉による目の負傷に注意し、施工してください。
- 「RIENA」を切断する際はコンパネなどを敷き、床面に傷がつかないように作業してください。床面を傷つけますと漏水の原因となる恐れがあります。
- 「RIENA」を連結する際、ハンマーで叩くとタイルが割れることがあります。ご注意ください。

- 施工後は必ず残材の整理・清掃を行ってください。残材が残っていると、排水口につまったり、床面を傷めたりします。
- 床面を傷つけたり、破損した場合はかならず施工された工務店・住宅会社・防水処理業者に連絡して補修してください。

### 使用上のご注意

#### 警告

- 本製品の上で、火を燃やしたり加熱したりすると、燃えたり変形したりしますので絶対にしないでください。

#### 注意

- <歩行に関して>  
●雨のあとや、散水のあとは、表面がすべりやすくなりますので、歩行には十分ご注意ください。  
●履き物によっては表面がすべりやすくなりますので、歩行には十分ご注意ください。  
●夏の高温のもとでは、表面が高温になり、素足で歩くことやけどをする恐れがありますので、履き物を着用の上、歩行してください。

- <破損・汚れに関して>  
●タイルが割れた場合にはすみやかに掃除してください。タイルの破片により、足などを切る恐れがあります。また、防水層をいためることで漏水の原因となる恐れがあります。  
●「RIENA」の上に物を落とさないようにしてください。衝撃でタイルが割れる原因となります。  
●「RIENA」に灯油、ガソリン、有機溶剤などが付着した場合には、放置せずすぐに拭き取ってください。

### お手入れについて

<p><b>汚れたとき</b></p> <p>ぞうきんで水拭きするか、スポンジやブラシで水洗いしてください。汚れがひどいときは中性洗剤で洗い流した後、洗剤分を残さないよう水洗いしてください。酸素系・塩素系洗剤や漂白剤は使用しないでください。</p>	<p><b>ゴミやホコリが詰まったとき</b></p> <p>小さなゴミやホコリは、掃除機で吸い取ってください。ごみが気になる場合は、水で洗い流してください。RIENA本体を取り外して水洗いすることもできます。</p>	<p><b>割れたり破損したとき</b></p> <p>破損した部分を取り外し、新しいものと交換してください。特にタイルが割れた場合は、破片でケガをしたり、バルコニーの下地を傷つける恐れがあるので、すぐに破損部を掃除し、破片を取り除いてください。</p>
--	---	---